

Washing Machine
Plně automatická pračka
Perilica rublja
Перална машина

WMB 71041
WMB 71241 S
WMB 71241

BEKO

1 Important safety instructions

This section contains safety instructions that will help protect from risk of personal injury or property damage. Failure to follow these instructions shall void any warranty.

General safety

- This product should not be used by persons with physical, sensory or mental disorders or unlearned or inexperienced people (including children) unless they are attended by a person who will be responsible for their safety or who will instruct them accordingly for use of the product.
- Never place the product on a carpet-covered floor; otherwise, lack of airflow beneath the machine will cause electrical parts to overheat. This will cause problems with your product.
- Do not operate the product if the power cable / plug is damaged. Call the Authorized Service Agent.
- Have a qualified electrician connect a 16-Ampere fuse to the installation location of the product.
- If the product has a failure, it should not be operated unless it is repaired by the Authorized Service Agent. There is the risk of electric shock!
- This product is designed to resume operating in the event of powering on after a power interruption. If you wish to cancel the programme, see "Cancelling the programme" section.
- Connect the product to a grounded outlet protected by a fuse complying with the values in the "Technical specifications" table. Do not neglect to have the grounding installation made by a qualified electrician. Our company shall not be liable for any damages that will arise when the product is used without grounding in accordance with the local regulations.
- The water supply and draining hoses must be securely fastened and remain undamaged. Otherwise, there is the risk of water leakage.
- Never open the loading door or remove the filter while there is still water in the drum. Otherwise, risk of flooding and injury from hot water will occur.
- Do not force open the locked loading door. The loading door will be ready to open just a few minutes after the washing cycle comes to an end. In case of forcing the loading door to open, the door and the lock mechanism may get damaged.
- Unplug the product when not in use.
- Never wash the product by spreading or pouring water onto it! There is the risk of electric shock!
- Never touch the plug with wet hands! Never unplug by pulling on the cable, always pull out by grabbing the plug.
- Use detergents, softeners and supplements suitable for automatic washing machines only.

- Follow the instructions on the textile tags and on the detergent package.
- The product must be unplugged during installation, maintenance, cleaning and repairing procedures.
- Always have the installation and repairing procedures carried out by the Authorized Service Agent. Manufacturer shall not be held liable for damages that may arise from procedures carried out by unauthorized persons.

Intended use





- This product has been designed for domestic use. It is not suitable for commercial use and it must not be used out of its intended use.
- The product must only be used for washing and rinsing of laundry that are marked accordingly.
- The manufacturer waives any responsibility arisen from incorrect usage or transportation.

Children's safety

- Electrical products are dangerous for the children. Keep children away from the product when it is in use. Do not let them to tamper with the product. Use child lock to prevent children from intervening with the product.
- Do not forget to close the loading door when leaving the room where the product is located.
- Store all detergents and additives in a safe place away from the reach of the children.

2 Installation

Refer to the nearest Authorised Service Agent for installation of the product. To make the product ready for use, review the information in the user manual and make sure that the electricity, tap water supply and water drainage systems are appropriate before calling the Authorized Service Agent. If they are not, call a qualified technician and plumber to have any necessary arrangements carried out.

-  Preparation of the location and electrical, tap water and waste water installations at the place of installation is under customer's responsibility.
-  Installation and electrical connections of the product must be carried out by the Authorized Service Agent. Manufacturer shall not be held liable for damages that may arise from procedures carried out by unauthorized persons.
-  Prior to installation, visually check if the product has any defects on it. If so, do not have it installed. Damaged products cause risks for your safety.
-  Make sure that the water inlet and discharge hoses as well as the power cable are not folded, pinched or crushed while pushing the product into its place after installation or cleaning procedures.

Appropriate installation location

- Place the machine on a rigid floor. Do not place it on a long pile rug or similar surfaces.

- Total weight of the washing machine and the dryer -with full load- when they are placed on top of each other reaches to approx. 180 kilograms. Place the product on a solid and flat floor that has sufficient load carrying capacity!
- Do not place the product on the power cable.
- Do not install the product at places where temperature may fall below 0°C.
- Place the product at least 1 cm away from the edges of other furniture.

Removing packaging reinforcement

Tilt the machine backwards to remove the packaging reinforcement. Remove the packaging reinforcement by pulling the ribbon.

Removing the transportation locks

! Do not remove the transportation locks before taking out the packaging reinforcement.

! Remove the transportation safety bolts before operating the washing machine, otherwise, the product will be damaged.

1. Loosen all the bolts with a spanner until they rotate freely (C).
2. Remove transportation safety bolts by turning them gently.
3. Attach the plastic covers supplied in the User Manual bag into the holes on the rear panel. (P)



i Keep the transportation safety bolts in a safe place to reuse when the washing machine needs to be moved again in the future.

i Never move the product without the transportation safety bolts properly fixed in place!

Connecting water supply

i The water supply pressure required to run the product is between 1 to 10 bars (0.1 – 10 MPa). It is necessary to have 10 – 80 liters of water flowing from the fully open tap in one minute to have your machine run smoothly. Attach a pressure reducing valve if water pressure is higher.

i If you are going to use the double water-inlet product as a single (cold) water-inlet unit, you must install the supplied stopper to the hot water valve before operating the product. (Applies for the products supplied with a blind stopper group.)

i If you want to use both water inlets of the product, connect the hot water hose after removing the stopper and gasket group from the hot water valve. (Applies for the products supplied with a blind stopper group.)

! Models with a single water inlet should not be connected to the hot water tap. In such a case the laundry will get damaged or the product will switch to protection mode and will not operate.

! Do not use old or used water inlet hoses on the new product. It may cause stains on your

laundry.

1. Connect the special hoses supplied with the product to the water inlets on the product. Red hose (left) (max. 90 °C) is for hot water inlet, blue hose (right) (max. 25 °C) is for cold water inlet.

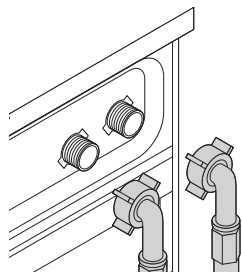

! Ensure that the cold and hot water connections are made correctly when installing the product. Otherwise, your laundry will come out hot at the end of the washing process and wear out.

2. Tighten all hose nuts by hand. Never use a wrench when tightening the nuts.

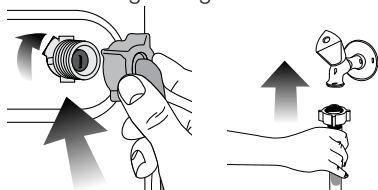

3. Open the taps completely after making the hose connection to check for water leaks at the connection points. If any leaks occur, turn off the tap and remove the nut. Retighten the nut carefully after checking the seal. To prevent water leakages and damages caused by them, keep the taps closed when the machine is not in use.

Connecting to the drain

• The end of the drain hose must be directly connected to the wastewater drain or to the washbasin.

! Your house will be flooded if the hose comes out of its housing during water discharge. Moreover, there is risk of scalding due to high washing temperatures! To prevent such situations and to ensure smooth water intake and discharge of the machine, fix the end of the discharge hose tightly so that it cannot come out.

- The hose should be attached to a height of at least 40 cm, and 100 cm at most.
- In case the hose is elevated after laying it on the floor level or close to the ground (less than 40 cm above the ground), water discharge becomes more difficult and the laundry may come out excessively wet. Therefore, follow the heights described in the figure.

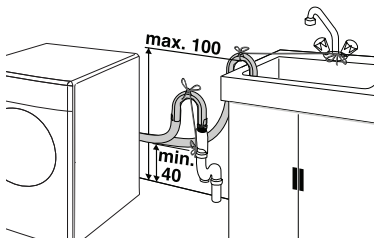

- ⚠ Do not use any tools to loosen the lock nuts. Otherwise, they will get damaged.

Electrical connection

Connect the product to a grounded outlet protected by a fuse complying with the values in the "Technical specifications" table. Our company shall not be liable for any damages that will arise when the product is used without grounding in accordance with the local regulations.

- Connection must comply with national regulations.
- Power cable plug must be within easy reach after installation.
- The voltage and allowed fuse or breaker protection are specified in the "Technical specifications" section. If the current value of the fuse or breaker in the house is less than 16 Amps, have a qualified electrician install a 16 Amp fuse.
- The specified voltage must be equal to your mains voltage.
- Do not make connections via extension cables or multi-plugs.

- ⚠ Damaged power cables must be replaced by the Authorized Service Agents.

First use

Before starting to use the product, make sure that all preparations are made in accordance with the instructions in sections "Important safety instructions" and "Installation".

To prepare the product for washing laundry, perform first operation in Drum Cleaning programme. If your machine is not featured with Drum Cleaning programme, use Cottons-90 programme and select Additional Water or Extra Rinse auxiliary functions as well. Before starting the programme, put max. 100 g of powder anti-limescale into the main wash detergent compartment (compartment nr. II). If the anti-limescale is in tablet form, put only one tablet into compartment nr. II. Dry the inside of the bellow with a clean piece of cloth after the programme has come to an end.

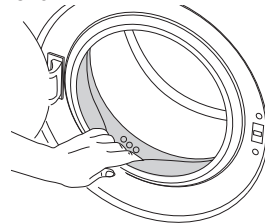

- ⓘ Use an anti-limescale suitable for the washing machines.
- ⓘ Some water might have remained in the product due to the quality control processes in the production. It is not harmful for the product.

Disposing of packaging material

Packaging materials are dangerous to children. Keep packaging materials in a safe place away from reach of the children.

- To prevent flowing of dirty water back into the machine and to allow for easy discharge, do not immerse the hose end into the dirty water or drive it in the drain more than 15 cm. If it is too long, cut it short.
- The end of the hose should not be bent, it should not be stepped on and the hose must not be pinched between the drain and the machine.
- If the length of the hose is too short, use it by adding an original extension hose. Length of the hose may not be longer than 3.2 m. To avoid water leak failures, the connection between the extension hose and the drain hose of the product must be fitted well with an appropriate clamp as not to come off and leak.

Adjusting the feet

- ⚠ In order to ensure that the product operates more silent and vibration-free, it must stand level and balanced on its feet. Balance the machine by adjusting the feet. Otherwise, the product may move from its place and cause crushing and vibration problems.

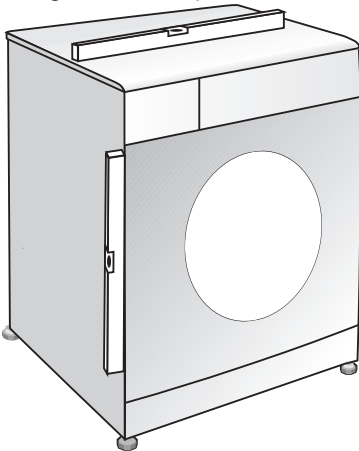

1. Loosen the lock nuts on the feet by hand.
2. Adjust the feet until the product stands level and balanced.
3. Tighten all lock nuts again by hand.

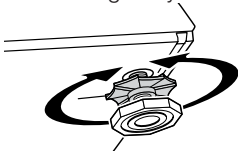

Packaging materials of the product are manufactured from recyclable materials. Dispose of them properly and sort in accordance with recycled waste instructions. Do not dispose of them with normal domestic waste.

Transportation of the product

Unplug the product before transporting it. Remove water drain and water supply connections. Drain the remaining water in the product completely; see, "Draining remaining water and cleaning the pump filter". Install transportation safety bolts in the reverse order of removal procedure; see, "Removing the transportation locks".

i Never move the product without the transportation safety bolts properly fixed in place!

Disposing of the old product

Dispose of the old product in an environmentally friendly manner.

Refer to your local dealer or solid waste collection centre in your area to learn how to dispose of your product.

For children's safety, cut the power cable and break the locking mechanism of the loading door so that it will be nonfunctional before disposing of the product.

3 Preparation

Things to be done for energy saving

Following information will help you use the product in an ecological and energy-efficient manner.

- Operate the product in the highest capacity allowed by the programme you have selected, but do not overload; see, "Programme and consumption table".
- Always follow the instructions on the detergent packaging.
- Wash slightly soiled laundry at low temperatures.
- Use faster programmes for small quantities of lightly soiled laundry.
- Do not use prewash and high temperatures for laundry that is not heavily soiled or stained.
- If you plan to dry your laundry in a dryer, select the highest spin speed recommended during washing process.
- Do not use detergent in excess of the amount recommended on the detergent package.

Sorting the laundry

- Sort laundry according to type of fabric, colour, and degree of soiling and allowable water temperature.
- Always obey the instructions given on the garment tags.

Preparing laundry for washing

- Laundry items with metal attachments such as, underwired bras, belt buckles or metal buttons will damage the machine. Remove the metal pieces or wash the clothes by putting them in a laundry bag or pillow case.
- Take out all substances in the pockets such as coins, pens and paper clips, and turn pockets inside out and brush. Such objects may

- damage the product or cause noise problem.
- Put small size clothes such as infant's socks and nylon stockings in a laundry bag or pillow case.
- Place curtains in without compressing them. Remove curtain attachment items.
- Fasten zippers, sew loose buttons and mend rips and tears.
- Wash "machine washable" or "hand washable" labeled products only with an appropriate programme.
- Do not wash colours and whites together. New, dark coloured cottons release a lot of dye. Wash them separately.
- Tough stains must be treated properly before washing. If unsure, check with a dry cleaner.
- Use only dyes/colour changers and limescale removers suitable for machine wash. Always follow the instructions on the package.
- Wash trousers and delicate laundry turned inside out.
- Keep laundry items made of Angora wool in the freezer for a few hours before washing. This will reduce pilling.
- Laundry that are subjected to materials such as flour, lime dust, milk powder, etc. intensely must be shaken off before placing into the machine. Such dusts and powders on the laundry may build up on the inner parts of the machine in time and can cause damage.

Correct load capacity

The maximum load capacity depends on the type of laundry, the degree of soiling and the washing programme desired.

The machine automatically adjusts the amount of water according to the weight of the loaded laundry.

⚠ Follow the information in the "Programme and consumption table". When overloaded, machine's washing performance will drop. Moreover, noise and vibration problems may occur.

Loading the laundry

- Open the loading door.
 - Place laundry items loosely into the machine.
 - Push the loading door to close until you hear a locking sound. Ensure that no items are caught in the door.
- i** The loading door is locked while a programme is running. The door can only be opened a while after the programme comes to an end.
- ⚠** In case of misplacing the laundry, noise and vibration problems may occur in the machine.

Using detergent and softener

Detergent Drawer

The detergent drawer is composed of three compartments:

- (I) for prewash
- (II) for main wash
- (III) for softener
- (*) in addition, there is siphon piece in the softener compartment.

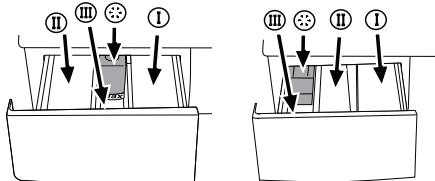

i The detergent dispenser may be in two different types according to the model of your machine as seen above.

Detergent, softener and other cleaning agents

- Add detergent and softener before starting the washing programme.
- Never open the detergent drawer while the washing programme is running!
- When using a programme without prewash, do not put any detergent into the prewash compartment (compartment nr. I).
- In a programme with prewash, do not put liquid detergent into the prewash compartment (compartment nr. I).
- Do not select a programme with prewash if you are using a detergent bag or dispensing ball. Place the detergent bag or the dispensing ball directly among the laundry in the machine.
- If you are using liquid detergent, do not forget to place the liquid detergent cup into the main wash compartment (compartment nr. II).

Choosing the detergent type

The type of detergent to be used depends on the type and colour of the fabric.

- Use different detergents for coloured and white laundry.
- Wash your delicate clothes only with special detergents (liquid detergent, wool shampoo, etc.) used solely for delicate clothes.
- When washing dark coloured clothes and quilts, it is recommended to use liquid detergent.
- Wash woollens with special detergent made specifically for woollens.

! Use only detergents manufactured specifically for washing machines.

! Do not use soap powder.

Adjusting detergent amount

The amount of washing detergent to be used depends on the amount of laundry, the degree of soiling and water hardness. Read the manufacturer's instructions on the detergent package carefully and follow the dosage values.

- Do not use amounts exceeding the dosage quantities recommended on the detergent package to avoid problems of excessive

foam, poor rinsing, financial savings and finally, environmental protection.

- Use lesser detergent for small amounts or lightly soiled clothes.
- Use concentrated detergents in the recommended dosage.

Using softeners

Pour the softener into the softener compartment of the detergent drawer.

- Use the dosages recommended on the package.
- Do not exceed the (>max<) level marking in the softener compartment.
- If the softener has lost its fluidity, dilute it with water before putting it in the detergent drawer.

Using liquid detergents

If the product contains a liquid detergent cup:

- Make sure that you have placed the liquid detergent cup in compartment nr. "II".
- Use the detergent manufacturer's measuring cup and follow the instructions on the package.
- Use the dosages recommended on the package.
- If the liquid detergent has lost its fluidity, dilute it with water before putting in the detergent cup.

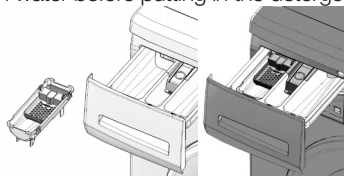

If the product does not contain a liquid detergent cup:

- Do not use liquid detergent for the prewash in a programme with prewash.
- Use the detergent manufacturer's measuring cup and follow the instructions on the package.
- Liquid detergent stains your clothes when used with Delayed Start function. If you are going to use the Delayed Start function, do not use liquid detergent.

Using gel and tablet detergent

When using tablet, gel, etc. detergents, read the manufacturer's instructions on the detergent package carefully and follow the dosage values. If there is not any instruction on the package, apply the following.

- If the gel detergent thickness is fluidal and your machine does not contain a special liquid detergent cup, put the gel detergent into the main wash detergent compartment during first water intake. If your machine contains a liquid detergent cup, fill the detergent into this cup before starting the programme.
- If the gel detergent thickness is not fluidal or in the shape of capsule liquid tablet, put it directly into the drum before washing.
- Put tablet detergents into the main wash compartment (compartment nr. II) or directly into the drum before washing.

i Tablet detergents may leave residues in the detergent compartment. If you encounter such a case, place the tablet detergent between the

laundry, close to the lower part of the drum in future washings.

- **i** Use the tablet or gel detergent without selecting the prewash function.

Using starch

- Add liquid starch, powder starch or the dyestuff into the softener compartment as instructed on the package.
- Do not use softener and starch together in a washing cycle.
- Wipe the inside of the machine with a damp and clean cloth after using starch.

Using bleaches

- Select a programme with prewash and add the bleaching agent at the beginning of the prewash. Do not put detergent in the prewash compartment. As an alternative application, select a programme with extra rinse and add the bleaching agent while the machine is taking water from the detergent compartment during first rinsing step.
- Do not use bleaching agent and detergent by mixing them.
- Use just a little amount (approx. 50 ml) of bleaching agent and rinse the clothes very well as it causes skin irritation. Do not pour the bleaching agent onto the clothes and do not use it for coloured clothes.
- When using oxygen based bleaches, follow the instructions on the package and select a programme that washes at a lower temperature.
- Oxygen based bleaches can be used together with detergents; however, if its thickness is not the same with the detergent, put the detergent first into the compartment nr. "II" in the detergent drawer and wait until the detergent flows while the machine is taking in water. Add the bleaching agent from the same compartment while the machine is still taking in water.

Using limescale remover

- When required, use limescale removers manufactured specifically for washing machines only.
- Always follow instructions on the package.

Tips for efficient washing

		Clothes			
		Light colours and whites	Colors	Dark colors	Delicates/Woolens/Silks
		(Recommended temperature range based on soiling level: 40-90C)	(Recommended temperature range based on soiling level: cold-40C)	(Recommended temperature range based on soiling level: cold-40C)	(Recommended temperature range based on soiling level: cold-30C)
Soiling Level	Heavily Soiled (difficult stains such as grass, coffee, fruits and blood.)	It may be necessary to pre-treat the stains of perform prewash. Powder and liquid detergents recommended for whites can be used at dosages recommended for heavily soiled clothes. It is recommended to use powder detergents to clean clay and soil stains and the stains that are sensitive to bleaches.	Powder and liquid detergents recommended for colours can be used at dosages recommended for heavily soiled clothes. It is recommended to use powder detergents to clean clay and soil stains and the stains that are sensitive to bleaches. Use detergents without bleach.	Liquid detergents suitable for colours and dark colours can be used at dosages recommended for heavily soiled clothes.	Prefer liquid detergents produced for delicate clothes. Woollen and silk clothes must be washed with special woollen detergents.
	Normally Soiled (For example, stains caused by body on collars and cuffs)	Powder and liquid detergents recommended for whites can be used at dosages recommended for normally soiled clothes.	Powder and liquid detergents recommended for colours can be used at dosages recommended for normally soiled clothes. Use detergents without bleach.	Liquid detergents suitable for colours and dark colours can be used at dosages recommended for normally soiled clothes.	Prefer liquid detergents produced for delicate clothes. Woollen and silk clothes must be washed with special woollen detergents.
	Lightly Soiled (No visible stains exist.)	Powder and liquid detergents recommended for whites can be used at dosages recommended for lightly soiled clothes.	Powder and liquid detergents recommended for colours can be used at dosages recommended for lightly soiled clothes. Use detergents without bleach.	Liquid detergents suitable for colours and dark colours can be used at dosages recommended for lightly soiled clothes.	Prefer liquid detergents produced for delicate clothes. Woollen and silk clothes must be washed with special woollen detergents.

4 Operating the product

Control panel

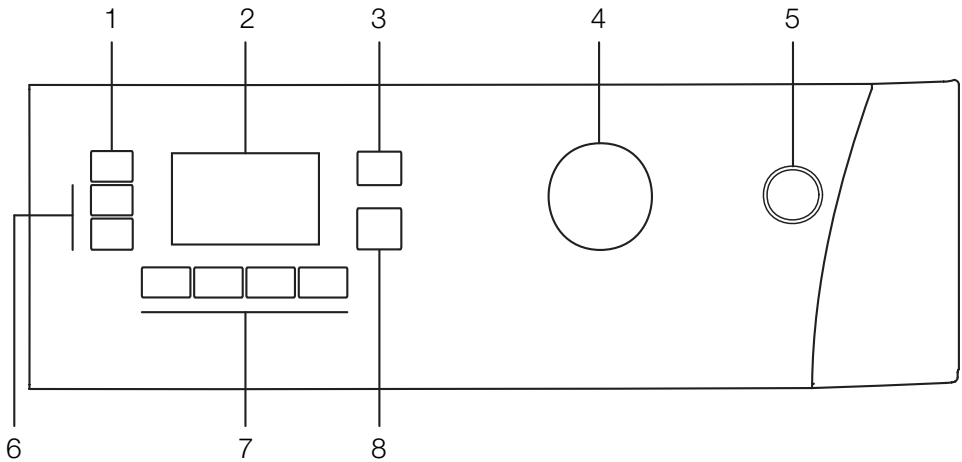

- 1 - Spin Speed Adjustment button
- 2 - Display
- 3 - Temperature Adjustment button
- 4 - Programme Selection knob
- 5 - On / Off button

- 6 - Delayed Start buttons (+ / -)
- 7 - Auxiliary Function buttons
- 8 - Start / Pause / Cancel button

Display symbols

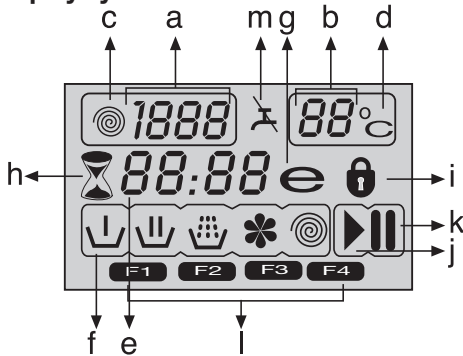

- a - Spin Speed indicator
- b - Temperature indicator
- c - Spin symbol
- d - Temperature symbol
- e - Remaining Time and Delayed Start indicator
- f - Programme Indicator symbols (Prewash / Main Wash / Rinse / Softener / Spin)
- g - Economy symbol
- h - Delayed Start symbol
- i - Door Locked symbol
- j - Start symbol
- k - Pause symbol
- l - Auxiliary Function symbols
- m - No Water symbol

Preparing the machine

Make sure that the hoses are connected tightly. Plug in your machine. Turn the tap on completely. Place the laundry in the machine. Add detergent and fabric softener.

Programme selection

- Select the programme suitable for the type, quantity and soiling degree of the laundry in accordance with the "Programme and consumption table" and the temperature table below.

90°C	Heavily soiled white cottons and linens. (coffee table covers, tableclothes, towels, bed sheets, etc.)
60°C	Normally soiled, coloured, fade proof cottons or synthetic clothes (shirt, nightgown, pajamas, etc.) and lightly soiled white linens (underwear, etc.)
40°C-30°C-Cold	Blended laundry including delicate textile (veil curtains, etc.), synthetics and woolens.

- Select the desired programme with the Programme Selection button.

- i** Programmes are limited with the highest spin speed appropriate for that particular type of fabric.
- f** When selecting a programme, always consider the type of fabric, colour, degree of soiling and permissible water temperature.

i Always select the lowest required temperature. Higher temperature means higher power consumption.

i For further programme details, see "Programme and consumption table".

Main programmes

Depending on the type of fabric, use the following main programmes.

• Cottons

Use this programme for your cotton laundry (such as bed sheets, duvet and pillowcase sets, towels, bathrobes, underwear, etc.). Your laundry will be washed with vigorous washing action for a longer washing cycle.

• Synthetics

Use this programme to wash your synthetic clothes (shirts, blouses, synthetic/cotton blends, etc.). It washes with a gentle action and has a shorter washing cycle compared to the Cottons programme.

For curtains and tulle, use the Synthetic 40°C programme with prewash and anti-creasing functions selected. As their meshed texture causes excessive foaming, wash the veils/tulle by putting little amount of detergent into the main wash compartment. Do not put detergent in the prewash compartment.

• Woollens

Use this programme to wash your woolen clothes. Select the appropriate temperature complying with the tags of your clothes. Use appropriate detergents for woollens.

Additional programmes

For special cases, additional programmes are available in the machine.

i Additional programmes may differ according to the model of the machine.

• Cotton Economic

You may wash your normally soiled durable cotton and linen laundry in this programme with the highest energy and water saving compared to all other wash programmes suitable for cottons. Actual water temperature may differ from the declared cycle temperature. Programme duration may automatically be shortened during later stages of the programme if you wash less amount (e.g. 1/2 capacity or less) of laundry. In this case energy and water consumption will be further decreased giving you the opportunity for a more economical wash. This feature is available for certain models having remaining time display.

• Babycare

Use this programme to wash baby laundry, and the laundry that belongs to allergic persons. Longer heating time and an additional rinsing step provide a higher level of hygiene.

• Hand wash

Use this programme to wash your woolen/delicate clothes that bear "not machine-washable" tags and for which hand wash is recommended. It washes laundry with a very gentle washing action to not to damage clothes.

• Daily express

Use this programme to wash your lightly soiled cotton clothes in a short time.

• Super short express

Use this programme to wash your little amount of lightly soiled cotton clothes in a short time.

• Darkcare

Use this programme to wash your dark coloured laundry or the laundry that you do not want it get faded. Washing is performed with little mechanic action and at low temperatures. It is recommended to use liquid detergent or woolen shampoo for dark coloured laundry.

• Mixed 40 (Mix 40)

Use this programme to wash your cotton and synthetic clothes together without sorting them.

• Shirts

Use this programme to wash the shirts made of cotton, synthetic and synthetic blended fabrics together.

• Freshen Up

Use this programme to remove the odour on the laundry that are worn only for once and do not contain any stains or dirt.

• Eco Clean

Use this programme, which is much more sensitive to environment and natural resources, to wash your lightly soiled and unstained cotton laundry (max. 3.5 kg) in a short time and economically.

i It is recommended to use liquid detergent or gel washing detergent.

• Self Clean

Use this programme regularly (once in every 1-2 months) to clean the drum and provide the required hygiene. Run the programme without any laundry in the machine. To obtain better results, put powder limescale remover for washing machines into the detergent compartment II. When the programme is over, leave the loading door ajar so that the inside of the machine gets dry.

i This is not a washing programme. It is a maintenance programme.

i Do not run the programme when there is something in the machine. If you try to do so, the machine detects that there is a load inside and aborts the programme.

Special programmes

For specific applications, select any of the following programmes.

• Rinse

Use this programme when you want to rinse or starch separately.

• Spin + Drain

Use this programme to apply an additional spin cycle for your laundry or to drain the water in the machine.

Before selecting this programme, select the desired spin speed and press Start / Pause / Cancel button. The machine will spin the laundry with the set spin speed and drain the water coming out of them.

If you wish to drain only the water without spinning your laundry, select the Pump+Spin programme and then select the No Spin function with the help of Spin Speed Adjustment button. Press Start / Pause / Cancel button.

i Use a lower spin speed for delicate laundries.

Temperature selection

Whenever a new programme is selected, the maximum temperature for the selected programme appears on the temperature indicator. To decrease the temperature, press the Temperature Adjustment button. Temperature decreases with increments of 10° and finally, “-” symbol indicating the cold wash option appears on the display.

i If you scroll to cold wash option and press Temperature Adjustment button again, the recommended temperature for the selected programme appears on the display. Press the Temperature Adjustment button again to decrease the temperature.

Economy symbol



Indicates the programmes and temperatures that provide energy savings.

i Economy symbol can not be selected in Intensive and Hygiene programmes since washing is performed in long times and at high temperatures in order to provide hygiene. Similarly, Economy symbol can not be selected in Baby, Refresh, Drum Cleaning, Spin and Rinse programmes as well.

Spin speed selection

Whenever a new programme is selected, the recommended spin speed of the selected programme is displayed on the spin speed indicator.

To decrease the spin speed, press the Spin Speed Adjustment button. Spin speed decreases gradually. Then, depending on the model of the product, "Rinse Hold" and "No Spin" options appear on the display. See "Auxiliary function selection" section for explanations of these options.

i Rinse Hold option is indicated with “” symbol and No Spin option is indicated with “” symbol.

Programme and consumption table

EN						Auxiliary functions						
Programme (°C)		Max. Load (kg)	Water Consumption (l)	Energy Consumption (kWh)	Max. Speed***	Prewash	Quick Wash	Rinse Plus	Anti-Creasing	Rinse Hold	Pet hair removal	Selectable temperature range °C
Cottons	90	7	74	2.30	1600	•	•	•	•	•	•	90-Cold
Cottons	60	7	72	1.50	1600	•	•	•	•	•	•	90-Cold
Cottons	40	7	72	0.85	1600	•	•	•	•	•	•	90-Cold
Babycare	90	7	66	2.70	1600			*		•		90-30
Cotton Economic	60**	7	44	1.10	1600					•		60-Cold
Cotton Economic	60**	3.5	38	0.88	1600					•		60-Cold
Cotton Economic	40**	3.5	38	0.70	1600					•		60-Cold
Cotton Economic	40	7	64	0.72	1600					•		60-Cold
Synthetics	60	3	45	1.00	1200	•	•	•	•	•	•	60-Cold
Synthetics	40	3	45	0.45	1200	•	•	•	•	•	•	60-Cold
Eco Clean	20	3.5	39	0.16	1600					•		20
Mixed 40 (Mix 40)	40	3.5	45	0.55	1200	•	•	•	•	•	•	40-Cold
Shirts	40	3.5	45	0.55	800	•	•	•	*	•		60-Cold
Super short express	30	2	35	0.10	1400			•		•		30-Cold
Daily express	90	7	60	2.00	1400			•		•		90-Cold
Daily express	60	7	60	1.15	1400			•		•		90-Cold
Daily express	30	7	70	0.20	1400			•		•		90-Cold
Woolens	40	1.5	56	0.30	1200			•		•		40-Cold
Hand wash	30	1	40	0.25	1200							30-Cold
Darkcare	40	3	82	0.55	1200			*		•		40-Cold
Self Clean	70	-	100	1.70	800			*				70
Freshen Up	-	2	20	0.03	1200					•		-

• : Selectable

* : Automatically selected, no canceling.

** : Energy Label programme (EN 60456 Ed.3)

*** : If maximum spin speed of the machine is lower then this value, you can only select up to the maximum spin speed.

- : See the programme description for maximum load.

i The auxiliary functions in the table may vary according to the model of your machine.

i Water and power consumption may vary subject to the changes in water pressure, water hardness and temperature, ambient temperature, type and amount of laundry, selection of auxiliary functions and spin speed, and changes in electric voltage.

i You can see the washing time of the programme you have selected on the display of the machine. It is normal that small differences may occur between the time shown on the display and the real washing time.

Auxiliary function selection

Select the desired auxiliary functions before starting the programme. Furthermore, you may also select or cancel auxiliary functions that are suitable to the running programme by pressing the Start / Pause / Cancel button when the machine is operating. For this, the machine must be in a step before the auxiliary function you are going to select or cancel. Depending on the programme, press a, b, c or d buttons to select the desired auxiliary function. Symbol of the selected auxiliary function appears on the display.

i Some functions cannot be selected together. If a second auxiliary function conflicting with the first one is selected before starting the machine, the function selected first will be canceled and the second auxiliary function selection will remain active. For example, if you want to select Quick Wash after you have selected the Prewash, Prewash will be canceled and Quick Wash will remain active.

i An auxiliary function that is not compatible with the programme cannot be selected. (See "Programme and consumption table")

i Auxiliary Function buttons may vary according to the model of the machine.

• Prewash

A Prewash is only worthwhile for heavily soiled laundry. Not using the Prewash will save energy, water, detergent and time.

F1 appears on the display when you select this function (a).

• Quick Wash

This function can be used in Cottons and Synthetics programmes. It decreases the washing times and also the number of rinsing steps for lightly soiled laundry.

F2 appears on the display when you select this function (b).

i When you select this function, load your machine with half of the maximum laundry specified in the programme table.

• Rinse Plus

This function enables the machine to make another rinsing in addition to the one already made after the main wash. Thus, the risk for sensitive skins (babies, allergic skins, etc.) to be effected by the minimal detergent remnants on the laundry can be reduced. F3 appears on the display when you select this function (c).

• Anti-Creasing

This function creases the clothes lesser when they are being washed. Drum movement is reduced and spinning speed is limited to prevent creasing. In addition, washing is done with a higher water level. F4 appears on the display when you select this function (d).

• Rinse Hold

If you are not going to unload your clothes immediately after the programme completes, you may use rinse hold function to keep your laundry in the final rinsing water in order to prevent them

from getting wrinkled when there is no water in the machine. Press Start / Pause / Cancel button after this process if you want to drain the water without spinning your laundry. Programme will resume and complete after draining the water.

If you want to spin the laundry held in water, adjust the Spin Speed and press Start / Pause / Cancel button.

The programme resumes. Water is drained, laundry is spun and the programme is completed.

• Soaking

The Soaking auxiliary function ensures better removal of stains ingrained into the clothes by holding them in the detergent water prior to startup of the programme.

• Pet hair removal

This function helps to remove pet hair that remain on your garments more effectively.

When you select this function, Prewash and Extra Rinse steps are added to the normal programme. Thus, washing is performed with more water (30%) and the pet hair is removed more effectively.

⚠ Never wash your pets in the washing machine.

Time display

Remaining time to complete the programme appears on the display while the programme is running. Tim is displayed as "01:30" in hours and minutes format.

i Programme time may differ from the values in the "Programme and consumption table" depending on the water pressure, water hardness and temperature, ambient temperature, amount and the type of laundry, auxiliary functions selected and the changes at the mains voltage.

Delayed start

With the Delayed Start function the startup of the programme may be delayed up to 24 hours. Delayed start time can be increased by increments of 30 minutes.

i Do not use liquid detergents when you set Delayed Start! There is the risk of staining of the clothes.

Open the loading door, place the laundry and put detergent, etc. Select the washing programme, temperature, spin speed and, if required, the auxiliary functions. Set the desired delayed start time by pressing the Delayed Start + or - buttons. Delayed Start symbol flashes. Press Start / Pause / Cancel button. Delayed start countdown starts. Delayed Start symbol illuminates steadily. Start symbol appears. ":" sign in the middle of the delayed start time on the display starts flashing.

i Additional laundry may be loaded during the delayed start period. At the end of the countdown, Delayed Start symbol disappears, washing cycle starts and the time of the selected programme appears on the display.

Changing the delayed start period

If you want to change the time during countdown: Press Start / Pause / Cancel button. ":" sign in the middle of the delayed start time on the display stops

flashing. Pause symbol appears. Delayed Start symbol flashes. Start symbol disappears. Set the desired delayed start time by pressing the Delayed Start + or - buttons. Press Start / Pause / Cancel button. Delayed Start symbol illuminates steadily. Pause symbol disappears. Start symbol appears. ":" sign in the middle of the delayed start time on the display starts flashing.

Canceling the Delayed Start function

If you want to cancel the delayed start countdown and start the programme immediately: Press Start / Pause / Cancel button. ":" sign in the middle of the delayed start time on the display stops flashing. Start symbol disappears. Pause symbol and Delayed Start symbol flashes. Decrease the delayed start time by pressing the Delayed Start - button. Programme duration appears after 30 minutes. Press Start / Pause / Cancel button to start the programme.

Starting the programme

Press Start / Pause / Cancel button to start the programme. Start symbol showing the startup of the programme will turn on. Loading door is locked and Door Locked symbol appears on the display. The symbol of the step from which the programme has started appears on the display (Prewash, Main Wash, Rinse, Softener and Spin).

Progress of programme

Progress of a running programme is indicated on the display with a set of symbols. Relevant symbol appears on the display at the beginning of each programme step and all symbols remain lit at the end of the programme. The farthestmost right symbol indicates the current programme step.

Prewash

If the Prewash auxiliary function is selected, Prewash symbol appears on the display indicating that the prewash step has started.

Main Wash

Main Wash symbol indicating that the main wash step has started appears on the display.

Rinse

Rinse symbol indicating that the rinsing step has started appears on the display.

Softener

Softener symbol indicating that the softener step has started appears on the display.

Spin

Appears at the beginning of the final spin step and remains lit during Spin and Pump special programmes.

i If the machine does not pass to the spinning step, Rinse Hold function might be active or the automatic unbalanced load detection system might be activated due to the unbalanced distribution of the laundry in the machine.

Loading door lock

There is a locking system on the loading door of the machine that prevents opening of the door in cases when the water level is unsuitable.

Door Locked symbol appears when the loading door is locked. This symbol will flash until the loading door becomes ready to open when programme completes or the machine is paused. Do not force to open the loading door in this step. Symbol disappears when the door is ready to open. You can

open the door when the symbol disappears.

Changing the selections after programme has started

Switching the machine to pause mode

Press the Start / Pause / Cancel button to switch the machine to pause mode. Pause symbol appears on the display indicating that the machine is paused. Start symbol disappears.

Changing the speed and temperature settings for auxiliary functions

Depending on the step the programme has reached, you may cancel or activate the auxiliary functions; see, "Auxiliary function selection".

You may also change the speed and temperature settings; see, "Spin speed selection" and "Temperature selection".

Adding or taking out laundry

Press the Start / Pause / Cancel button to switch the machine to pause mode. The programme follow-up light of the relevant step during which the machine was switched into the pause mode will

flash. Wait until the Loading Door can be opened. Open the Loading Door and add or take out the laundry. Close the Loading Door. Make changes in auxiliary functions, temperature and speed settings if necessary. Press Start / Pause / Cancel button to start the machine.

i The loading door will not open if the water temperature in the machine is high or the water level is above the door opening.

Child Lock

Use Child Lock function to prevent children from tampering with the machine. Thus you can avoid any changes in a running programme.

i You can switch on and off the machine with On / Off button when the Child Lock is active. When you switch on the machine again, programme will resume from where it has stopped.

To activate the Child Lock:

Press and hold 2nd and 4th Auxiliary Function buttons for 3 seconds. "Con" appears on the display.

i Same phrase will appear on the display if you press any button when Child Lock is enabled.

To deactivate the Child Lock:

Press and hold 2nd and 4th Auxiliary Function buttons for 3 seconds. "COFF" appears on the display.

i Do not forget to disable the child lock at the end of the programme if it was enabled before. Otherwise, machine will not allow to select a new programme.

Canceling the programme

Press and hold Start / Pause / Cancel button for 3 seconds. Start symbol flashes. Symbol of the step

at which the programme was cancelled remains lit. "END" appears on the display and the programme is cancelled.

i If you want to open the loading door after you have cancelled the programme but it is not possible to open the loading door since the water level in the machine is above the loading door opening, then turn the Programme Selection knob to Pump+Spin programme and discharge the water in the machine.

Machine is in Rinse Hold mode

Spin symbol flashes and Pause symbol illuminates when the machine is in Rinse Hold mode.

If you want to spin your laundry when the machine is in this mode:

Adjust the spin speed and press Start / Pause / Cancel button. Pause symbol disappears and Start symbol appears. Programme resumes, discharges the water and spins the laundry.

If you only want to drain the water without spinning:

Just press Start / Pause / Cancel button. Pause symbol disappears. Start symbol appears. Programme resumes and discharges the water only.

End of programme

"End" appears on the display at the end of the programme. Symbols of the programme steps remain lit. Auxiliary function, spin speed and temperature that were selected at the beginning of the programme remain selected.

5 Maintenance and cleaning

Service life of the product extends and frequently faced problems decrease if cleaned at regular intervals.

Cleaning the detergent drawer

Clean the detergent drawer at regular intervals (every 4-5 washing cycles) as shown below in order to prevent accumulation of powder detergent in time.

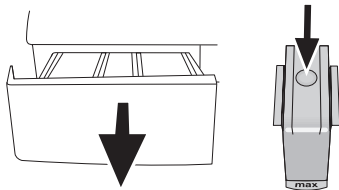

Press the dotted point on the siphon in the softener compartment and pull towards you until the compartment is removed from the machine.

i If more than normal amount of water and softener mixture starts to gather in the softener compartment, the siphon must be cleaned.

Wash the detergent drawer and the siphon with plenty of lukewarm water in a washbasin. Wear

protective gloves or use an appropriate brush to avoid touching of the residues in the drawer with your skin when cleaning. Insert the drawer back into its place after cleaning and make sure that it is seated well.

Cleaning the water intake filters

There is a filter at the end of each water intake valve at the rear of the machine and also at the end of each water intake hose where they are connected to the tap. These filters prevent foreign substances and dirt in the water to enter the washing machine. Filters should be cleaned as they do get dirty.

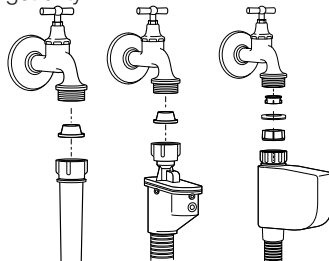

Close the taps. Remove the nuts of the water intake hoses to access the filters on the water intake valves. Clean them with an appropriate brush. If the filters are too dirty, take them out by means of pliers and clean them. Take out the filters on the flat ends of the water intake hoses together with the gaskets and clean thoroughly under running water. Replace the gaskets and filters carefully in their places and tighten the hose nuts by hand.

Draining remaining water and cleaning the pump filter

The filter system in your machine prevents solid items such as buttons, coins and fabric fibers clogging the pump impeller during discharge of washing water. Thus, the water will be discharged without any problem and the service life of the pump will extend.

If the machine fails to drain water, the pump filter is clogged. Filter must be cleaned whenever it is clogged or in every 3 months. Water must be drained off first to clean the pump filter.

In addition, prior to transporting the machine (eg., when moving to another house) and in case of freezing of the water, water may have to be drained completely.

⚠ Foreign substances left in the pump filter may damage your machine or may cause noise problem.

In order to clean the dirty filter and discharge the water:

Unplug the machine to cut off the supply power.

⚠ Temperature of the water inside the machine may rise up to 90 °C. To avoid burning risk, filter must be cleaned after the water in the machine cools down.

Open the filter cap.

If the filter cap is composed of two pieces, press the tab on the filter cap downwards and pull the piece out towards yourself.

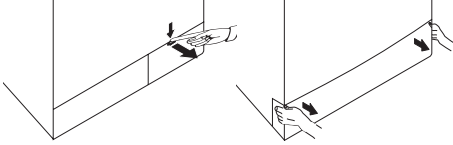

If the filter cap is one piece, pull the cap from both sides at the top to open.

i You can remove the filter cover by slightly pushing downwards with a thin plastic tipped tool, through the gap above the filter cover. Do not use metal tipped tools to remove the cover.

Some of our products have emergency draining hose and some does not have. Follow the steps below to discharge the water.

Discharging the water when the product has an emergency draining hose:

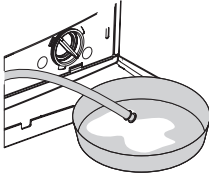

Pull the emergency draining hose out from its seat. Place a large container at the end of the hose. Drain the water into the container by pulling out the plug at the end of the hose. When the container is full, block the inlet of the hose by replacing the plug. After the container is emptied, repeat the above procedure to drain the water in the machine completely. When draining of water is finished, close the end by the plug again and fix the hose in its place. Turn the pump filter to take it out.

Discharging the water when the product does not have an emergency draining hose:

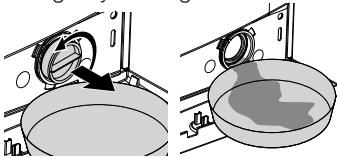

Place a large container in front of the filter to catch water from the filter. Loosen pump filter (anticlockwise) until water starts to flow. Fill the flowing water into the container you have placed in front of the filter. Always keep a piece of cloth handy to absorb any spilled water. When the water inside the machine is finished, take out the filter completely by turning it. Clean any residues inside the filter as well as fibers, if any, around the pump impeller region. Install the filter.

⚠ If your product has a water jet feature, be sure to fit the filter into its housing in the pump. Never force the filter while installing it into its housing. Seat the filter into its place completely. Otherwise, water may leak from the filter cap.

If the filter cap is composed of two pieces, close the filter cap by pressing on the tab. If it is one piece, seat the tabs in the lower part into their places first, and then press the upper part to close.

6 Technical specifications

Models	WMB 71041	WMB 71241 S	WMB 71241
Maximum dry laundry capacity (kg)	7	7	7
Height (cm)	84	84	84
Width (cm)	60	60	60
Depth (cm)	54	54	54
Net weight (±4 kg.)	71	71	71
Electrical input (V/Hz)	230 V / 50Hz	230 V / 50Hz	230 V / 50Hz
Total current (A)	10	10	10
Total power (W)	2200	2200	2200
Spin speed (rpm max.)	1000	1200	1200
Stand-by mode power (W)	1.40	1.40	1.40
Off-mode power (W)	0.20	0.20	0.20

- i** Technical specifications may be changed without prior notice to improve the quality of the product.
- f** Figures in this manual are schematic and may not match the product exactly.
- f** Values stated on the product labels or in the documentation accompanying it are obtained in laboratory conditions in accordance with the relevant standards. Depending on operational and environmental conditions of the product, these values may vary.



This appliance's packaging material is recyclable. Help recycle it and protect the environment by dropping it off in the municipal receptacles provided for this purpose. Your appliance also contains a great amount of recyclable material. It is marked with this label to indicate the used appliances that should not be mixed with other waste. This way, the appliance recycling organised by your manufacturer will be done under the best possible conditions, in compliance with European Directive 2002/96/EC on Waste Electrical and Electronic Equipment. Contact your town hall or your retailer for the used appliance collection points closest to your home. We thank you doing your part to protect the environment.

Dark wash	Dark wash	Synthetics	Cottons	Pre-wash	Main wash	Rinse	Wash	Spin	Delicates	Pet hair removal
Drain	Anti-creasing	Duvet (Bedding) proof lock	Child- Wash	Hand Wash	Baby	Cotton Eco	Woolens	Super short express	Daily	mini 30
Daily express	Rinse hold	Start/ Pause	No spin	Quick wash	Finished	Cold	Temperature	Self Clean	Lingerie	Eco Clean
Mixed 40	Super 40	Extra rinse	Freshen up	Shirts	Jeans	Sport	Time delay	Intensive	Fashion care	Anti-allergic

7 Troubleshooting

Programme cannot be started or selected.

- Washing machine has switched to self protection mode due to a supply problem (line voltage, water pressure, etc.). >>> *Press and hold Start / Pause button for 3 seconds to reset the machine to factory settings. (See "Canceling the programme")*

Water in the machine.

- Some water might have remained in the product due to the quality control processes in the production. >>> *This is not a failure; water is not harmful to the machine.*

Machine vibrates or makes noise.

- Machine might be standing unbalanced. >>> *Adjust the feet to level the machine.*
- A hard substance might have entered into the pump filter. >>> *Clean the pump filter.*
- Transportation safety bolts are not removed. >>> *Remove the transportation safety bolts.*
- Laundry quantity in the machine might be too little. >>> *Add more laundry to the machine.*
- Machine might be overloaded with laundry. >>> *Take out some of the laundry from the machine or distribute the load by hand to balance it homogeneously in the machine.*
- Machine might be leaning on a rigid item. >>> *Make sure that the machine is not leaning on anything.*

Machine stopped shortly after the programme started.

- Machine might have stopped temporarily due to low voltage. >>> *It will resume running when the voltage restores to the normal level.*

Programme time does not countdown. (On models with display)

- Timer may stop during water intake. >>> *Timer indicator will not countdown until the machine takes in adequate amount of water. The machine will wait until there is sufficient amount of water to avoid poor washing results due to lack of water. Timer indicator will resume countdown after this.*
- Timer may stop during heating step. >>> *Timer indicator will not countdown until the machine reaches the selected temperature.*
- Timer may stop during spinning step. >>> *Automatic unbalanced load detection system might be activated due to the unbalanced distribution of the laundry in the drum.*
- ❗ Machine does not switch to spinning step when the laundry is not evenly distributed in the drum to prevent any damage to the machine and to its surrounding environment. Laundry should be rearranged and re-spun.

Foam is overflowing from the detergent drawer.

- Too much detergent is used. >>> *Mix 1 tablespoonful softener and 1/2 l water and pour into the main wash compartment of the detergent drawer.*
- ❗ Put detergent into the machine suitable for the programmes and maximum loads indicated in the "Programme and consumption table". When you use additional chemicals (stain removers, bleaches and etc), reduce the amount of detergent.

Laundry remains wet at the end of the programme

- Excessive foam might have occurred and automatic foam absorption system might have been activated due to too much detergent usage. >>> *Use recommended amount of detergent.*
- ❗ Machine does not switch to spinning step when the laundry is not evenly distributed in the drum to prevent any damage to the machine and to its surrounding environment. Laundry should be rearranged and re-spun.

⚠ If you cannot eliminate the problem although you follow the instructions in this section, consult your dealer or the Authorized Service Agent. Never try to repair a nonfunctional product yourself.

1 Важни указания за безопасност

Този раздел съдържа важни указания, които ще ви помогнат да предотвратите риска от нараняване или щети върху имуществото ви. Неспазването на тези указания правят невалидна гаранцията.

Обща безопасност

- Този продукт не бива да се ползва от лица с физически, сензорни или умствени недъзи или необучени и неопитни хора (включително деца), освен ако не са наглеждани от лице, отговорно за тяхната безопасност или инстуктиралото ги относно употребата на уреда.
- Никога не поставяйте уреда върху покрит с килим под тък като липсата на циркулация на въздух под машината ще доведе до пренагриване на електрическите части. Това може да доведе до проблеми с уреда.
- Не използвайте уреда ако захранващият кабел / щепсел е повреден. Обадете се на представител на оторизирания сервиз.
- Квалифициран електротехник трябва да свърже 16-амперов предпазител.
- Ако уредът е повреден, той не бива да се ползва преди да е поправен от представител на оторизиран сервиз. Съществува риск от електрически удар!
- Уредът е програмиран да продължи работа в случай на прекъсване на електрозахранването. Ако желаете да откажете програма, вижте раздел "Отказ на програма".
- Свържете уреда към заземен контакт, защитен с предпазител съгласно стойностите в таблица "Технически спецификации". Не мислете, че не е важно заземяването на инсталацията Ви, да е направено от квалифициран електротехник. Фирмата ни не носи отговорност за щети по причина на ползване на уреда без заземяване направено съгласно местните наредби.
- Водопроводът и отточните тръби трябва да са добре затегнати и да не са повредени. В противен случай съществува риск от протичане.
- Никога не отваряйте вратата на пералнята за да извадите филтъра ако в резервоара има останала вода. В противен случай съществува риск от изгаряне с горещата вода.
- Не насилвайте заключената врата за да я отворите. Вратата е готова за отваряне само няколко минути след завършване на перилния цикъл. Ако насилите вратата за да я отворите, може да повредите вратата и заключващия механизъм.
- Изключете уреда от контакта когато не го ползвате.
- Никога не мийте уреда с изливане или пръскане на вода отгоре му! Съществува риск от електрически удар!
- Никога не пипайте щепсела с мокри ръце! Никога не изваждайте щепсела като дърпате за кабела, винаги хващайте за щепсела.
- Използвайте прах за пране, омекотител и други препарати, подходящи за автоматична перална машина.
- Следвайте указанията върху етикетите на дрехите и върху опаковката на препаратата.

- Уредът трябва да бъде изключен от контакта при монтаж, подръжка, почистване и ремонт.
- Монтаж и ремонт на уреда трябва да се извършва само от представител на оторизирания сервиз. Производителят не носи отговорност за щети, причинени от процедури, извършени от неквалифицирани лица.

Желателна употреба

- Този уред е предназначен за битова употреба. Уредът не е предназначен за комерсиална употреба и не бива да се ползва за други цели освен предназначението му.
- Уредът може да се ползва за пране и изплакване само на пране, обозначено по съответния начин.
- Производителят не носи отговорност в случай на неправилна употреба или транспортиране.

Безопасност на децата

- Електрическите уреди са опасни за децата. Дръжте децата далеч от уреда когато той работи. Не им позволявайте да си играят с уреда. Използвайте защитата от деца за да предпазите децата от игра с уреда.
- Не забравяйте да затворите вратата на уреда когато напускате помещението, в което е разположен.
- Съхранявайте всякакви перилни и други препарати на безопасно място, далеч от достъпа на деца.

2 Монтаж

За монтажа на уреда се обърнете към най-близкия оторизиран сервиз. За да подготвите уреда за употреба, прегледайте информацията в това ръководство за употреба и проверете дали електрозахранването, водоподаването и канализацията са наред преди да повикате представител на оторизирания сервиз. Ако не са, се обадете на квалифициран техник и водопроводчик за да ги оправя.

-  Подготовка на мястото и електрическата, водната и канализационната инсталация са задължение на клиента.
-  Монтажът и свързването на електрозахранването на уреда трябва да бъдат извършени от представител на оторизирания сервиз. Производителят не носи отговорност за щети, причинени от процедури, извършени от неквалифицирани лица.
-  Преди монтажа огледайте уреда за видими дефекти. Ако има такива, не го монтирайте. Повредените уреди носят риск за безопасността ви.
-  Проверете дали входящия и изходящия маркуч, както и захранващия кабел не са прегънати, затиснати или премазани при наместването на продукта на мястото му след монтажа или почистването.

Подходящо място за инсталиране

- Поставете машината върху твърд под. Не поставяйте машината върху черга или подобна повърхност.
- Общото тегло на пералната машина и сушилната -заредени на пълен капацитет- поставени една върху друга достига до около 180 килограма. Поставете уреда върху здрав, равен под, способен да издържи на това натоварване!

- Не поставяйте уреда върху захранващия кабел.
- Не монтирайте уреда на място, където температурата може да падне под 0°C.
- Поставете уреда на поне 1 см разстояние от ръба на други мебели.

Отстраняване на подсилващите опаковъчни материали

Наклонете машината назад за да отстраните подсилващите опаковъчни материали. Отстранете подсилващите опаковъчни материали като издърпате опаковъчната лента.

Сваляне на болтовете за транспортиране

- ⚠ Не сваляйте болтовете за транспортиране преди да сте свалили подсилващите опаковъчни материали.
 - ⚠ Предпазните болтове за транспортиране трябва да се свалят преди да пуснете пералнята, в противен случай уредът ще се повреди.
1. Разхлабете винтовете с гаечен ключ докато започнат да се въртят свободно (С).
 2. Отстъганете винтовете за обезопасено пренасяне като ги ъзвийте внимателно.
 3. Наместете пластмасовите капачки, доставени в пакета с ръководството за употреба, в дупките от винтовете на задния панел. (P)



- ⓘ Съхранявайте болтовете за обезопасено транспортиране, за да може да ги ползвате отново ако се налага пренасяне на пералнята в бъдеще.
- ⓘ Никога не пренасяйте пералнята без да сте завили правилно болтовете по местата им!

Свързване на водопровода

- ⓘ Водното налягане, необходимо за работата на уреда, трябва да е между 1 и 10 бара (0.1 – 10 MPa). За да работи пералнята Ви нормално, са необходими 10 – 80 литра вода изтичащи от крана за една минута. Ако водното налягане е твърде високо, монтирайте понижаваща налягането клапа.
- ⓘ Ако ще ползвате уреда само в един вход за вода (студена вода) вместо два, трябва да монтирате капачката на клапата за топлата вода преди да пуснете уреда. (Важи за уреди, оборудвани с капачка.)
- ⓘ Ако желаете да ползвате и двата входа за вода на уреда, свържете маркуча за топлата вода след като свалите капачката и уплътнението от клапата за топлата вода. (Важи за уреди, оборудвани с капачка.)
- ⚠ Моделите с единично водно захранване не се свързват с кран с топла вода. В този случай прането ще се повреди или уредът ще премине в режим на безопасност и няма да работи.

⚠ Не използвайте стари или употребявани маркучи с новия уред. Те може да направят петна по дрехите.

1. Свържете специалните маркучи, доставени заедно с уреда, към входящите отвори за водно захранване, разположени върху уреда.

Червеният маркуч (вляво) (макс. 90 °C) е за топлата вода, синият маркуч (вдясно) (макс. 25 °C) е за студената вода.

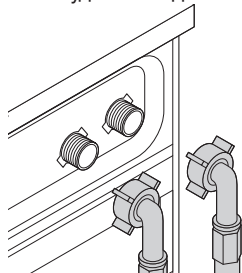

- ⚠ Уверете се, че отводите за топла и студена вода са свързани правилно при монтажа. В противен случай в края на перилния цикъл прането може да е горещо и повредено.
- 2. Завийте всички гайки на маркуча с ръка. Никога не използвайте гаечен ключ за затягането им.

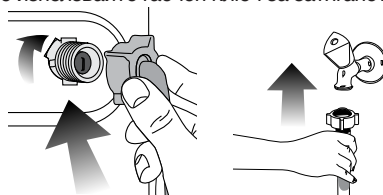

3. Отворете крановете докрай след като свържете маркучите и проверете за изтичане в точките на свързване. Ако има изтичане на вода, затворете крана и свалете гайката. Проверете уплътнението и затегнете добре уплътнението. Когато машината не е в употреба, дръжте крановете затворени за да избегнете протичане на вода.

Свързване към отводнителната система

- Накрайникът на изходящия маркуч трябва да е свързан директно с канала за мръсна вода или мивката.
- ⚠ Може да наводните дома си ако маркучът се изтръгне от гнездото си по време на източване на водата. Освен това съществува риск от изгаряне поради високата температура на водата! За да избегнете подобни рискове и да осигурите безопасно наточване и източване на водата в машината, затегнете накрайникът на маркуча добре, така че да не може да се изтръгне.
- Маркучът трябва да се инсталира на най-малко 40 см и най-много 100 см височина.
- В случай, че маркучът е повдигнат след като е поставен на нивото на земята (по-малко от 40 см над земята), източването на водата ще затруднява и прането може да остане твърде мокро. Затова спазвайте височините описани на фигурата.

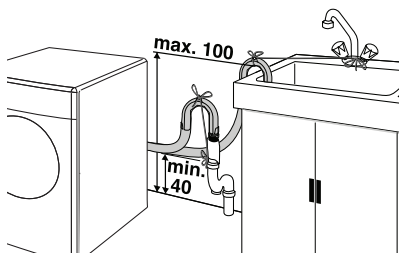

- За да се избегне вливането на мръсна вода обратно в машината и да се осигури лесното ѝ източване, не пъхайте маркуча в мръсната вода и не о завирайте в канала повече от 15 см. Ако е твърде дълъг, го срежете.
- Краят на маркуча не бива да е извит, внимавайте да не е настъпен или прегънат по пътя между канала и машината.
- Ако маркучът е твърде къс, използвайте оригинално удължение. Дължината на маркуча не бива да надвишава 3.2 м. За да избегнете протичане на вода, свързването на удължението и дренажния маркуч на уреда трябва да бъде направено с подходяща скоба за да не може да се откъсе и протече.

Регулиране на крачетата

- ⚠ За да работи уреда безшумно, без да вибрира, трябва да стои в равно и балансирано положение на крачетата. Балансирайте машината с тяхна помощ. В противен случай уредът може да се размести и да започне да вибрира или да нанесе щети.

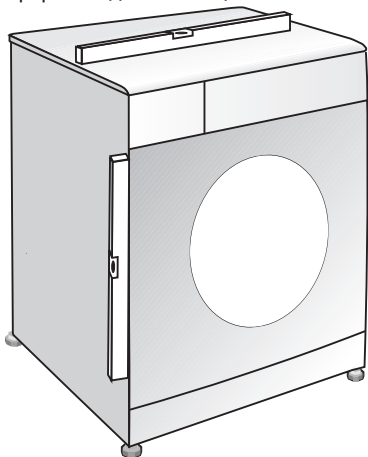

1. Разхлабете с ръка гайките на крачетата.
2. Регулирайте крачетата така, че уредът да е нивелиран и балансиран.
3. Затегнете всички гайки на отново с ръка.

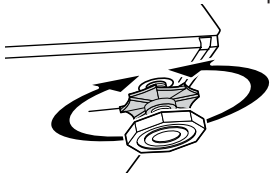

- ⚠ Не използвайте никакви уреди за разхлабване на контрагайките. В противен случай ще ги повредите.

Свързване към електрическата инсталация

Свържете уреда към заземен контакт, защитен с предпазител съгласно стойностите в таблица "Технически спецификации". Фирмата ни не носи отговорност за щети по причина на ползване на уреда без заземяване направено съгласно местните наредби.

- Свързването трябва да е направено в съответствие с държавните стандарти.
- След монтажа захранващият кабел трябва да е леснодостъпен.
- Волтажът и допустимата защита на бушона и прекъсвача са уточнени в раздел "Технически спецификации". Ако стойността на потока на бушона или прекъсвача у дома ви е под 16 ампера, накарайте квалифициран електротехник да монтира 16-амперов бушон.
- Посоченото напрежение трябва да отговаря на напрежението на Вашата електрическа мрежа.
- Не свързвайте уреда чрез удължител или разклонител.

- ⚠ Повреденият захранващ кабел трябва да се подмени от представител на оторизирания сервиз.

Първо ползване

Преди да започнете употребата на продукта, се уверете, че всички подготвителни дейности са направени в съответствие с указанията в раздели "Важни указания за безопасност" и "Монтаж". За да подготвите уреда за пускане на пране, го пуснете в програма Почистване на барабана първия път. Ако машината ви не е оборудвана с програма Почистване на барабана, използвайте програма Памучни-90 и изберете функция Допълнителна вода или Допълнително изплакване. Преди да стартирате програмата, сложете макс. 100 г препарат срещу котлен камък в отделението за препарат за основното пране (отделение No. I). Ако препаратът срещу котлен камък е на таблетки, поставете една таблетка в отделение No. II. След завършване на програмата, подсушете вътрешността на барабана с чист парцал.

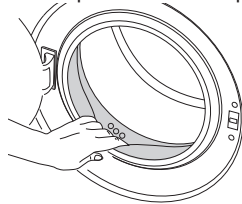

- ⓘ Използвайте препарат срещу котлен камък, подходящ за перални машини.
- ⓘ В машината може да е останала малко вода в следствие на процедурите по качествен контрол в процеса на производство. Това не вреди на уреда.

Изхвърляне на опаковъчните материали

Опаковъчните материали са опасни за децата. Дръжте опаковъчните материали на безопасно място, далеч от достъпа на деца.

Опаковъчните материали на уреда са направени от рециклируеми материали. Изхвърлете ги по съответния начин и ги сортирайте съгласно указанията за рециклиране на отпадъци. Не ги изхвърляйте с обикновените битови отпадъци.

Транспортиране на уреда

Изключете уреда от контакта преди транспортиране. Свалете маркутите за източване и за входяща вода. Източете останалата в уреда вода докрай; виж, "Източване на изостанала вода и почистване на филтъра на помпата". Монтирайте болтовете за транспортиране в обратен ред на процедурата по свалянето им; виж, "Сваляне на болтовете за транспортиране".

i Никога не пренасяйте пералнята без да сте завили правилно болтовете по местата им!

Изхвърляне на стария уред

Изхвърлете стария си уред по природосъобразен начин.

За информация относно изхвърлянето на продукта се обърнете към местния център за събиране на твърди отпадъци.

С цел безопасността на децата, срежете захранващия кабел и счупете заключващия механизъм на вратата така, че да бъдат нефункционални преди изхвърлянето на продукта.

3 Подготовка

Какво да направите за да спестите енергия

Слевачката информация ще ви помогне да използвате уреда по екологичен и енергийноефективен начин.

- Пускате уреда на максималния капацитет, позволен от програмата, която сте избрали, но не го претоварвайте; виж "Таблица с програми и консумация"
- Винаги спазвайте инструкциите на опаковката на перилния препарат.
- Перете слабо замърсеното пране на ниска температура.
- Използвайте бързи програми за малки количества леко замърсено пране.
- Не използвайте предпране и висока температура за пране, което не е силно замърсено и по него няма петна.
- Ако планирате да сушите прането си в сушилнята, при изпирането изберете най-високата препоръчана скорост на центрофугиране.
- Не използвайте повече препарат от препоръчаното върху пакета му.

Сортиране на прането

- Сортирайте прането според вида на тъканите, цвета, степента на замърсяване и допустимата температура на пране.
- Винаги спазвайте указанията върху етикета на дрехите.

Подготовка на дрехите за пране

- Металните части в прането, като банели на сутиени или катараме на колани могат да повредят пералнята Ви. Свалете металните части или перете дрехите в торбичка за пране или калъфка за възглавница.
- Изпразнете джобовете от монети, химикалки, кламери и други подобни, изкарайте джобовете навън и изчеткайте. Тези предмети могат да повредят машината и да предизвикат шум при прането.

- Поставете малки на размер дрешки като бебешки чорапки или найлонови чорапи в торбичка за пране или калъфка за възглавница.
- Поставете пердетата в машината без да ги притискате. Свалете окачалките на пердетата.
- Закопчайте циповете, заийте разхлабени копчета и скъсани и разпорени места.
- Перете дрехи, означени с етикети "за машинно пране" или "за ръчно пране", само със съответната за тях програма.
- Не перете цветно и бяло пране заедно. Нови, тъмни дрехи могат да пуснат много боя. Перете ги отделно.
- Упоритите петна трябва да се почистят добре преди изпирането. Ако не сте сигурни, проверете със сух препарат за петна.
- Използвайте бои, оцветители и избелващи вещества, подходящи за машинно пране. Винаги спазвайте инструкциите върху опаковката им.
- Перете панталоните и деликатното пране обърнати от опаката страна.
- Сложете дрехите от ангорска вълна във фризера за няколко часа преди пране. Това ще намали завалването на дрехите.
- Пране, силно напращено с материали от рода на брашно, вар, мляко на прах и др., трябва добре да се изтупа преди поставяне в машината. В противен случай, тези прахообразни вещества се натрупват по вътрешните части на машината и може да я повредят.

Спазване капацитета на прането

Максималният капацитет на зареждане зависи от типа на прането, степента на замърсяване и желаната програмата за изпиране.

Машината автоматично регулира количеството вода според теллото на зареденото пране.

! Спазвайте информацията в "Таблица с програми и консумация". Ако е претоварена, качеството на изпиране на машината се понижава. Освен това може да се получи шум или вибриране.

Зареждане на прането

- Отворете вратата.
- Поставете прането отделно едно от друго в машината.
- Натиснете вратата за да я затворите докато чуете звук от заключване. Внимавайте прането да не бъде зашипано от вратата.

i Вратата е заключена през време на работа на програмата. Вратата може да бъде отворена известно време след като програмата свърши.

! В случай на неравномерно разпределение на прането, може да се появи шум или вибрация в машината.

Употреба на перилен препарат и омекотител

Чекмедже за перилен препарат

Чекмеджето за перилен препарат се състои от три отделения:

- (I) за предпране
- (II) за основно пране
- (III) за омекотител
- (*) в отделението за омекотите има допълнителен сифон.

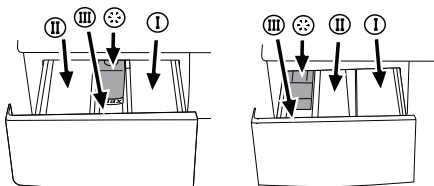

i Чекмеджето за разпределение на перилния препарат може да е в два различни варианта в зависимост от модела на пералнята ви.

Перилни препарати, омекотители и други почистващи препарати

- Сипете перилен препарат или омекотител преди започването на програмата.
- Никога не отваряйте чекмеджето за перилен препарат по време на работа на програмата!
- При ползване на програма без предпране, не сипвайте никакъв перилен препарат в отделението за предпране (отделение No. I).
- При ползване на програма с предпране, не сипвайте течен перилен препарат в отделението за предпране (отделение No. I).
- Не ползвайте програми с предпране ако използвате торбичка за перилен препарат или топка за пране. Поставете торбичката с перилен препарат или топката за пране директно в прането в машината.
- Ако използвате течен перилен препарат, не забравяйте да поставите чашката с течен препарат в отделението за основно пране (отделение No. II).

Избиране на типа перилен препарат

Видът перилен препарат зависи от типа и цвета на тъканите.

- Използвайте различни препарати за цветно и за бяло пране.
- Перете деликатните дрехи само със специални препарати (течен перилен препарат, шампоан за вълна и др.) предназначени за деликатни тъкани.
- При пране на тъмни дрехи или юргани се препоръчва използването на течен перилен препарат.
- Перете вълнените дрехи със специални препарати, предназначени само за вълнени тъкани.

! Използвайте само препарати, предназначени за автоматични перални машини.

! Не използвайте сапун на прах.

Регулиране количеството на препаратите

Количеството на използвания перилен препарат зависи от количеството и степента на замърсяване на прането, както и твърдостта на водата.

Четете внимателно указанията на производителя върху пакета на перилния препарат и следвайте указанията за дозиране.

- Не надвишавайте количеството, означено на пакета, за да избегнете прекомерно пенене и недоизплакване. По този начин не само пестите пари, но и спомогате за опазването на околната среда.
- Използвайте по-малко количество препарат за малко количество или леко замърсени дрехи.
- Спазвайте препоръчителната дозировка на концентрираните перилни препарати.

Използване на омекотители

Сипете омекотителя в отделението за омекотител на чекмеджето за препарати.

- Спазвайте препоръчаната върху пакета дозировка.
- Не надвишавайте нивото на маркировката (>max<>) в отделението за омекотител.
- Ако омекотителят се е състийл, го разрежете с вода преди да го сложите в чекмеджето за препарати.

Използване на течни перилни препарати Ако уредът е оборудван с чашка за течен перилен препарат:

- Чашката за течен перилен препарат трябва да бъде поставена в отделение No. "II".
- Използвайте предоставената от производителя мерителна чашка и следвайте указанията върху опаковката.
- Спазвайте препоръчаната върху пакета дозировка.
- Ако течният перилен препарат се е състийл, го разрежете с вода преди да го сложите в чашката за перилен препарат.

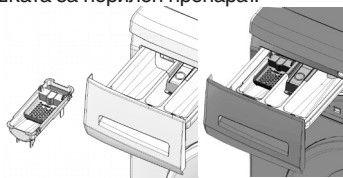

Ако уредът не е оборудван с чашка за течен перилен препарат:

- Не използвайте течен перилен препарат за предпране в програма с предпране.
- Използвайте предоставената от производителя мерителна чашка и следвайте указанията върху опаковката.
- Течният перилен препарат прави петна по дрехите ви ако се използва с функция Забавяне на старта. Ако желаете да използвате функция Забавяне на старта, то не използвайте течен перилен препарат.

Използване на гелообразен перилен препарат и препарат на таблетки

При използване на таблетки, гелообразен перилен препарат и др., четете внимателно указанията на производителя върху пакета на перилния препарат и следвайте указанията за дозиране. Ако върху пакета няма никакви указания, следвайте следните указания:

- Ако гелообразният перилен препарат е с течна консистенция и машината ви не е оборудвана със специална чашка за течен перилен препарат, сипете гелообразният препарат в отделението за основно пране при първото вливане на вода в машината. Ако машината ви е оборудвана с чашка за течен перилен препарат, сипете препаратите в чашката преди да стартирате програмата.
- Ако консистенцията на гелообразния перилен препарат не е течна или е във формата на капсулообразна течна таблетка, го поставете директно в барабана преди прането.
- Перилният препарат на таблетки се поставя в отделението за основно пране (отделение No. II) или директно в барабана преди пране.

i Препаратите на таблетки може да оставят остатъци в отделението за перилен препарат.

В такъв случай при следващото пране пъхнете таблетката в прането в долната част на барабана.

- i** При ползване на таблетки за пране или гелообразни перилни препарати не използвайте функция предпране.

Използване на препарат за колосване

- Слагайте течна кола, кола на прах или оцветител в отделението за омекотител както е указано на опаковката.
- Не използвайте омекотител и препарат за колосване едновременно в един перилен цикъл.
- Забършете вътрешността на машината с чист влажен парцал след използване на препарат за колосване.

Използване на белина

- Изберете програма с предпране и добавете белината в началото на предпрането. Не слагайте перилен препарат в отделението за предпране. Алтернативен начин за използване на белина е да изберете програма с допълнително изплакване и да сипете белината докато машината налива вода през отделението за перилни препарати по време на първата стъпка на изплакването.
- Не смесвайте белина и перилен препарат.
- Използвайте малко количество (около 50 мл) белина и изплаквайте дрехите много добре тъй като тя предизвиква кожни раздразнения. Не изливайте белината директно при дрехите и не ползвайте белина с цветно пране.
- При ползване на белина на кислородна основа, следвайте указанията върху опаковката и изберете програма която пере при ниска температура.
- Белините на кислородна основа могат да се ползват заедно с перилни препарати; ако обаче консистенцията на белината не е еднаква с тази на перилния препарат, първо сипете перилния препарат в отделение No. "II" на чекмеджето за препарати и изчакайте машината да поеме препарата с входящата вода. Добавете белината през същото отделение докато машината все още налива вода.

Използване на препарат против котлен камък

- При необходимост използвайте препарати против котлен камък пригодени специално за перални машини.
- Винаги спазвайте указанията върху опаковката.

Съвети за ефективно изпиране

		Дрехи			
		Светли и бели на цвят	Цветове	Тъмни цветове	Деликатни/Вълнени/Коприна
		(Препоръчителен диапазон на температурата в зависимост от степента на замърсеност: 40-90C)	(Препоръчителен диапазон на температурата в зависимост от степента на замърсеност: студено-40C)	(Препоръчителен диапазон на температурата в зависимост от степента на замърсеност: студено-40C)	(Препоръчителен диапазон на температурата в зависимост от степента на замърсеност: студено-30C)
Ниво на замърсеност	<p>Силно замърсени</p> <p>(трудни за изпиране петна, напр. от трева, кафе, плодове и кръв.)</p>	Може да се наложи да обработите предварително петната или да използвате предпране. Течните и прахообразни перилни препарати за бели дрехи може да се използват в дозите, препоръчани за силно замърсено пране. Препоръчително е използването на прахообразни перилни препарати за петна от глина и пръст, както и петна, чувствителни към белина.	Течните и прахообразни перилни препарати за цветни дрехи може да се използват в дозите, препоръчани за силно замърсено пране. Препоръчително е използването на прахообразни перилни препарати за петна от глина и пръст, както и петна, чувствителни към белина. Използвайте перилни препарати без белина.	Течните перилни препарати за цветни и тъмни дрехи може да се използват в дозите, препоръчани за силно замърсено пране.	Предпочетете течни препарати за деликатни дрехи. Вълнените и копринени дрехи трябва да се перат със специални препарати за вълна.
	<p>Средно замърсени</p> <p>(Например петна от допира на тялото с яки и ръкави)</p>	Течните и прахообразни перилни препарати за бели дрехи може да се използват в дозите, препоръчани за средно замърсено пране.	Течните и прахообразни перилни препарати за цветни дрехи може да се използват в дозите, препоръчани за средно замърсено пране. Използвайте перилни препарати без белина.	Течните перилни препарати за цветни и тъмни дрехи може да се използват в дозите, препоръчани за средно замърсено пране.	Предпочетете течни препарати за деликатни дрехи. Вълнените и копринени дрехи трябва да се перат със специални препарати за вълна.
	<p>Леко замърсени</p> <p>(Няма видими петна.)</p>	Течните и прахообразни перилни препарати за бели дрехи може да се използват в дозите, препоръчани за леко замърсено пране.	Течните и прахообразни перилни препарати за цветни дрехи може да се използват в дозите, препоръчани за леко замърсено пране. Използвайте перилни препарати без белина.	Течните перилни препарати за цветни и тъмни дрехи може да се използват в дозите, препоръчани за леко замърсено пране.	Предпочетете течни препарати за деликатни дрехи. Вълнените и копринени дрехи трябва да се перат със специални препарати за вълна.

4 Работа с уреда

Контролен панел

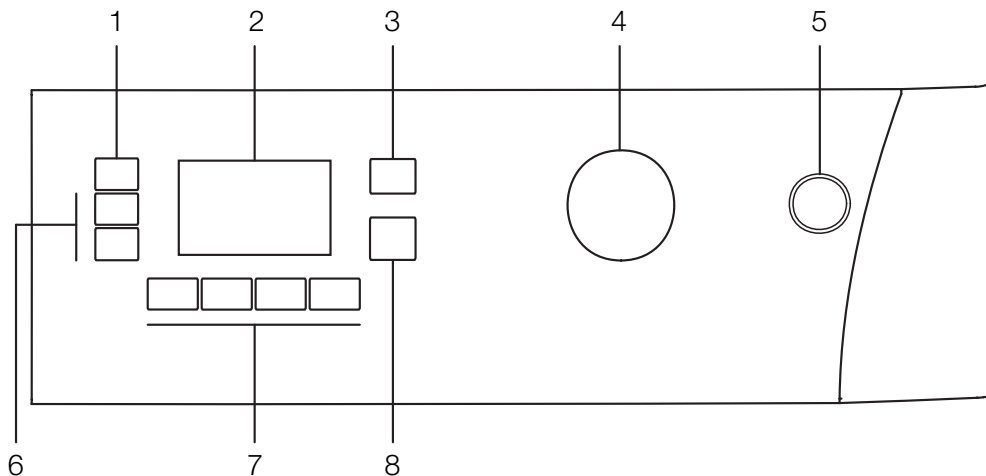

- 1 - Бутон за настройка на скоростта на центрофугиране
- 2 - Дисплей
- 3 - Бутон за регулиране на температурата
- 4 - Селектор на програмите

- 5 - Бутон Вкл / Изкл
- 6 - Бутони за забавяне на старта (+ / -)
- 7 - Бутони за допълнителни функции
- 8 - Бутон Старт / Пауза / Отказ

Символи на дисплея

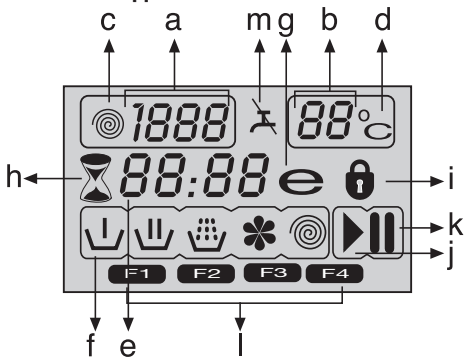

- a - Индикатор на скоростта на центрофугиране
- b - Индикатор на температурата
- c - Символ центрофугиране
- d - Символ на температурата
- e - Индикатор на оставащото време и забавянето на старта
- f - Символ-индикатори на програмите (Предпране / Основно пране / Изплакване / Омекотител / Центрофугиране)
- g - Символ икономичност
- h - Символ забавяне на старта
- i - Символ заключена врата
- j - Символ старт
- k - Символ пауза
- l - Символ допълнителни функции
- m - Символ няма вода

Подготовка на машината

Проверете дали маркучите са свързани добре. Включете пералнята в контакта. Завъртете крана докрай. Поставете прането в пералната машина. Сложете перилен препарат и омекотител.

Избор на програма

- Изберете програма, която съответства на типа, количеството и степента на замърсеност на прането в съответствие с "Таблицата с програми и консумация" и таблицата за температурите по-долу.

90°C	Силно замърсени, бели памучни тъкани и спално бельо. (покривки за кухненски и холни маси, кърпи, спални чаршафи и др.)
60°C	Нормално замърсени, цветни, непускащи боя памучни или синтетични дрехи (ризи, нощници, пижами и др.) и леко замърсено бельо.
40°C- 30°C- Студено	Смесено пране, включващо деликатни (драпирани завеси и др.), синтетични и вълнени тъкани.

- Изберете желаната програма чрез копчето за избор на програма

i Програмите са с ограничение до най-високата скорост на центрофугиране подходяща за съответния вид тъкани.

i При избора на програма винаги вземайте предвид вида материя, цвета, степента на замърсеност и допустимата температура на водата.

i Винаги избирайте възможно най-ниската необходима температура. По-високата температура означава по-висока консумация на електроенергия.

i За повече информация относно програмите виж "Таблица с програми и консумация"

Основни програми

В зависимост от вида тъкан, използвайте следните основни програми.

• Памучни материи

Използвайте тази програма за памучно пране (като спални чаршафи, калъфки за юргани и възглавници, кърпи, хавлии, долно бельо и др.) Прането ще бъде изпрано чрез активни перилни движения при по-дълъг перилен цикъл.

• Синтетични тъкани

Използвайте тази програма за пране на синтетичните ви дрехи (ризи, блузи, смес синтетични/памучни и т.н.). Програмата пере с по-нежни движения и е с по-къс перилен цикъл по сравнение с програма Памучни.

За пердата и тюл използвайте програма Синтетични 40°C с избрани функции предпране и предпазване от намакчване. Тъй като мрежестата им структура предизвиква прекалено пенене, при прането на драперии/тюл ползвайте малко препарат в отделението за основно пране. Не слагайте перилен препарат в отделението за предпране.

• Вълнени материи

Използвайте тази програма за пране на вълнените ви дрехи. Използвайте подходящата температура съобразно етикета на дрехите ви. Използвайте подходящи препарати за пране на вълнени тъкани.

Допълнителни програми

Машината разполага с допълнителни програми които да ползвате при по-особени случаи.

i Бутоните за допълнителните функции може да варират в зависимост от модела на машината.

• Памук Еко

С тази програма можете да перете нормално замърсени издръжливо памучно и леноно пране като пестите възможно най-много енергия и вода в сравнение с всички други програми за пране на памучни тъкани. Действителната температура на водата може да се различава от посочената за цикъла температура. Продължителността на програмата може автоматично да се скъси в по-късните фази на програмата ако перете по-малки количества (напр. 1/2 от капацитета или по-малко) пране. В този случай разходът на енергия ви ода ще бъде допълнително понижен, давайки ви възможност за по-икономично пране. Тази функция е налична при определени модели с дисплей на остатъчното време.

• Babycare

Използвайте тази програма за пране на бебешки дрехи и дрехи на алергични хора. По-дългият период на загряване и допълнителната стъпка на изплакване осигуряват по-високо ниво на хигиена.

• Ръчно пране

Използвайте тази програма за пране на вълнени/деликатни дрехи, обозначени с етикет "Да не се пере в машина", при които се препоръчва пране на ръка. Програмата пере с много нежни движения с цел да не повреди дрехите.

• Ежедневни експрес

Използвайте тази програма за бързо пране на леко замърсени памучни дрехи.

• Супер бърз експрес

Използвайте тази програма за бързо пране на малко количество леко замърсени памучни дрехи.

• Тъмно пране

Използвайте тази програма за изпиране на тъмното ви пране, или за пране, което не искате да избелее. Прането се извършва с леко механично движение при ниска температура. Препоръчва се използването на течен перилнен препарат или шампоан за вълна при пране на тъмни дрехи.

• Mix

Използвайте тази програма за едновременно пране на памучни и синтетични дрехи без да ги сортирате.

• Ризи

Използвайте тази програма за пране на ризи от памучни, синтетични и комбинирани материи.

• Освежаване

Използвайте тази програма за премахване на миризмата от дрехи, носени само веднъж и не са замърсени или лицьосани.

• Еко чисто (Eco Clean)

Използвайте тази програма, която е разработена с грижа за околната среда и природните ресурси, за да перете леко замърсено памучно пране без петна (макс. 3.5 кг) по-бързо и икономично.

i Препоръчва се използването на течен или гелообразен перилен препарат.

• Почистване на барабана

Използвайте тази програма редовно (веднъж на всеки 1-2 месеца) за да почистите барабана и осигурите необходимата хигиена. Пуснете програмата без никакво пране в машината. За по-добри резултати сложете прахообразен препарат за котлен камък в отделението за препарати II. Когато програмата завърши, оставете вратата леко откритата за да може вътрешността да изсъхне.

i Това не е перилна програма. Това е програма за поддръжка.

i Не пускайте програмата с дрехи в пералнята. Ако се опитате да направите това, пералнята автоматично разбира, че в нея има нещо и спира програмата.

Специални програми

За специфични приложения може да изберете всяка от следните програми:

• Изплакване

Използвайте тази програма когато искате да изплакнете или колосате отделно.

• Центрофугиране + Помпа

Използвайте тази програма когато искате да добавите допълнителен цикъл на центрофугиране на прането или за източване на водата от машината.

Преди да изберете тази програма, изберете желаната скорост на центрофугиране и натиснете бутона Старт / Пауза / Отказ. Пералнята центрофугира прането с настроената скорост на центрофугиране и източва водата изцедена от прането.

Ако желаете само да източите водата без да центрофугирате прането, изберете програма Изпомпване+центрофугиране и после изберете

функция Без центрофугиране с помощта на копчето за регулиране на скоростта на центрофугиране. Натиснете бутона Старт / Пауза / Отказ.

- i** За деликатно пране изберете по-ниска скорост на центрофугиране.

Избор на температура

Когато избирате нова програма, температурният индикатор показва максималната за нея температура.

За да намалите температурата, натиснете бутона за регулиране на температурата. Температурата се понижава на интервали от 10°, като накрая на дисплея се появява символ “-” който обозначава опция студено пране.

- i** Ако стигнете до опция студено пране и натиснете отново бутона за регулиране на температурата, на дисплея се изписва препоръчителната температура за избраната програма. атииснете отново бутона за регулиране на температурата за да я намалите.

Символ икономичност

Обозначава енергоспестяващите програми и температури.

- i** Символ икономичност не може да бъде избран при програми Интензивно и Хигиенно изпирание тъй като прането се извършва по-продължително и при по-високи температури за да осигури допълнителна хигиена. Респективно, символ икономичност не може да бъде избран при програми Бебешки дрехи, Освежаване, Почистване на барабана, Центрофугиране и Изплакване.

Избор на скорост на центрофугиране

При избора на нова програма индикаторът за скорост на въртене показва максималната скорост на въртене за избраната програма.

За да намалите скоростта на центрофугиране, натиснете бутона за регулиране скоростта на центрофугиране. Скоростта на центрофугиране постепенно намалява. След това, в зависимост от модела на уред, на дисплея се изписва “Задържане на изплакването” и “Без центрофугиране”. Виж раздел “Избор на допълнителни функции” за описание на тези опции.



- i** Опция задържане на изплакването се обозначава със символ “”, а опция без центрофугиране със символ “”.

Таблица с програми и консумация

BG							допълнителна функция						
Програма (°C)		Максимално натоварване (кг)	Консумация на вода (л)	Консумация на енергия (кВтч)	Макс.скорост***	Гредране	Бързо изпиране	Допълнително изплакване	Гредпазване от намачкване	Задържане на изплакването	Отстраняване на косми от домашни любимци	Избираема настройка на температурата °C	
Памучни материи	90	7	74	2.30	1600	•	•	•	•	•	•	90-Студена вода	
Памучни материи	60	7	72	1.50	1600	•	•	•	•	•	•	90-Студена вода	
Памучни материи	40	7	72	0.85	1600	•	•	•	•	•	•	90-Студена вода	
Babycare	90	7	66	2.70	1600			*		•		90-30	
Памук Еко	60**	7	44	1.10	1600					•		60-Студена вода	
Памук Еко	60**	3.5	38	0.88	1600					•		60-Студена вода	
Памук Еко	40**	3.5	38	0.70	1600					•		60-Студена вода	
Памук Еко	40	7	64	0.72	1600					•		60-Студена вода	
Синтетични тъкани	60	3	45	1.00	1200	•	•	•	•	•	•	60-Студена вода	
Синтетични тъкани	40	3	45	0.45	1200	•	•	•	•	•	•	60-Студена вода	
Еко чисто (Eco Clean)	20	3.5	39	0.16	1600					•		20	
Смесени 40 (Mix 40)	40	3.5	45	0.55	1200	•	•	•	•	•	•	40-Студена вода	
Ризи	40	3.5	45	0.55	800	•	•	•	*	•		60-Студена вода	
Супер бърз експрес	30	2	35	0.10	1400			•		•		30-Студена вода	
Ежедневни експрес	90	7	60	2.00	1400			•		•		90-Студена вода	
Ежедневни експрес	60	7	60	1.15	1400			•		•		90-Студена вода	
Ежедневни експрес	30	7	70	0.20	1400			•		•		90-Студена вода	
Вълнени материи	40	1.5	56	0.30	1200			•		•		40-Студена вода	
Ръчно пране	30	1	40	0.25	1200							30-Студена вода	
Тъмно пране	40	3	82	0.55	1200			*		•		40-Студена вода	
Почистване на барабана	70	-	100	1.70	800			*				70	
Освежаване	-	2	20	0.03	1200					•		-	

• : Избираеми

* : Автоматично избирани, не могат да се отказват.

** : Програма за енергийно етикетирание (EN 60456 Ed.3)

*** : Ако максималната скорост на въртене на пералнята ви е по-ниска от тази стойност, може да изберете само до максималната възможна скорост.

- : Виж описанието на програмата за максималния капацитет на зареждане.

i Допълнителните функции в таблицата варират в зависимост от модела на пералнята.

i Консумацията на енергия и вода и продължителността на програмата може да варират в зависимост от налягането, твърдостта и температурата на водата, външната температура, вида и количеството на прането, избора на допълнителни функции и промените в електрическото напрежение.

i Може да проследите времето за изпиране на програмата която сте избрали, на дисплея на пералнята. Нормално е да има малки разлики между времето, показано на дисплея, и реалното време на изпиране.

Избор на допълнителни функции

Изберете желаните допълнителни функции преди стартиране на програмата. Освен това, може да изберете или откажете допълнителните функции, които са подходящи за текущата програма с натискане на бутон Старт / Пауза / Отказ при работеща машина. За целта, машината трябва да се намира в стъпка преди допълнителната функция, която ще изберете или отказвате. В зависимост от програмата, натиснете бутони a, 2b, 2в или 2г за да изберете желаната допълнителна функция. Символът на избраната допълнителна функция се появява на дисплея.

i Някои функции не могат да се избират заедно. Ако е избрана втора допълнителна функция в конфликт с първата функция, избрана при стартирането на машината, избраната първо функция бива отказана, а втората избрана допълнителна функция остава активна. Ако желаете например да изберете Бързо пране след като сте избрали Предпране, функция Предпране бива отказана, а Бързо пране остава активно.

i Допълнителните функции, които са несъвместими с избраната програма, не могат да бъдат избрани. (Виж "Таблица с програми и консумация")

i Бутоните за допълнителните функции може да варира в зависимост от модела на машината.

• Предпране

Предпрането е подходящо само за силно замърсено пране. С пропускането на предпрането се пести енергия, вода, препарат за прае и време. На дисплея се изписва F1 при избиране на тази функция (a).

• Бързо изпиране

Тази функция може да се използва при програмите Памучни и Синтетични. Тя намалява времето на изпиране, както и броя на стъпките на изплакване на леко замърсеното пране.

На дисплея се изписва F2 при избиране на тази функция (b).

i Когато изберете тази функция, пералнята трябва да се зареди с половината от максимума пране, посочен в таблицата с програмите.

• Допълнително изплакване

Тази функция осигурява още едно допълнително изплакване след изплакването в края на основния цикъл. По този начин се намалява рискът от раздразване на по-чувствителна кожа (бебета, алергична кожа и др.) от минималните остатъци перилен препарат.

На дисплея се изписва F3 при избиране на тази функция (в).

• Предпазване от намачкване

При тази функция дрехите семачкат по-малко при изпирането. Движенията на барабана намаляват, а скоростта на центрофугиране се ограничава за да се избегне намачкване. Освен това, прането се извършва с повече вода.

На дисплея се изписва F4 при избиране на тази функция (г).

• Задържане на изплакването

Ако не искате да извадите дрехите веднага след приключване на програмата, може да използвате функция "Задържане на изплакването", за да

предпазите дрехите от измачкване при липсата на вода в машината. Натиснете бутон Старт / Пауза / Отказ след завършване на този процес ако искате да източите водата без центрофугиране. Програмата продължава работа и спира след източването на водата.

Ако желаете да центрофугирате задържаното във водата пране, регулирайте скоростта на центрофугиране и натиснете бутон Старт / Пауза / Отказ.

Програмата продължава. Водата се източва, прането се центрофугира, а програмата завършва.

• Накисване

Допълнителна функция Накисване осигурява по-добро изпиране на петна като държи дрехите във водата с перилен препарат преди започване на програмата.

• **Отстраняване на косми от домашни любимци**
Тази функция спомага за по-ефективното почистване на космите, оставени по дрехите ви от домашните любимци.

Когато е избрана, към нормалната програма се добавят стъпки Предпране и Допълнително изплакване. По този начин прането се извършва с повече вода (30%), а космите от домашните любимци се премахват по-ефективно.

⚠ Никога не мийте домашните си любимци в пералнята.

Дисплей на времето

При работеща програма на дисплея се появява оставащото време до завършване на програмата. Времето се изписва във формат "01:30" в часове и минути.

i Продължителността на програмата може да се различава от стойностите в "Таблица с програми и консумация" в зависимост от водното налягане, твърдостта и температурата на водата, околната температура, количеството и вида пране, избраните допълнителни функции и промените в захранващата мощност.

Забавяне на старта

Чрез функция забавяне на старта стартирането на програмата може да бъде забавено до 24 часа. Забавянето на старта може да се увеличи на интервали от 30 минути.

i Не използвайте течни перилни препарати когато ползвате забавяне на старта! Има опасност да направите лекота по дрехите. Отворете вратата, поставете прането, сложете перилен препарат и т.н. Изберете програмата за изпиране, температурата, скоростта на центрофугиране, и ако е необходимо, допълнителните функции. Настройте желаното забавяне като натиснете бутони + или - на забавянето на старта. Символ забавяне на старта премигва. Натиснете бутона Старт / Пауза / Отказ. Започва обратно броене на забавянето на старта. Символ забавяне на старта свети постоянно. Появява се символ старт. "•" в средата на времето на забавяне започва да премигва.

i През времето на отлагане на старта може да сложите още пране. В края на обратното броене, символ забавяне на старта изчезва, перилният цикъл стартира, а на дисплея се изписва продължителността на избраната програма.

Промяна на периода на забавяне на старта

Ако желаете да промените времето по време на обратното броене:

Натиснете бутона Старт / Пауза / Отказ. „:“ в средата на времето на забавяне спира да премигва. Появява се символ пауза. Символ забавяне на старта премигва. Символ старт изчезва. Настройте желаното забавяне като натиснете бутони + или - на забавянето на старта. Натиснете бутона Старт / Пауза / Отказ. Символ забавяне на старта свети постоянно. Символ пауза изчезва. Появява се символ старт. „:“ в средата на времето на забавяне започва да премигва.

Отказ от функция забавяне на старта

Ако искате да спрете обратното броене и да започнете програмата веднага:

Натиснете бутона Старт / Пауза / Отказ. „:“ в средата на времето на забавяне спира да премигва. Символ старт изчезва. Символи пауза и забавяне на старта премигват. Намалете желаното време на стартиране като натиснете бутона за забавяне на старта. Продължителността на програмата се появява след 30 минути. Натиснете бутон Старт / Пауза / Отказ за да стартирате програмата.

Стартиране на програма

Натиснете бутон Старт / Пауза / Отказ за да стартирате програмата. Символ старт, обозначаващ началото на програмата, се показва. Вратата се заключва, а на дисплея се изписва символа за заключена врата. Символът на стъпката, в която е стартирана програмата се появява на дисплея (Предпране, Основно пране, Изплакване, Омекопител или Центрофугиране).

Прогрес на програмата

Прогресът на текущата програма се обозначава на дисплея с поредица от символи.

Съответният символ се появява на дисплея в началото на всяка програмна стъпка, а в края на програмата всички символи остават осветени. Най-десният символ обозначава текущата програмна стъпка.

Предпране

Ако допълнителна функция Предпране е избрана, символ Предпране се появява на дисплея, обозначавайки, че стъпка предпране е стартирала.

Основно пране

Символ основно пране, обозначаващ, че основната стъпка на изпиране е стартирала, се появява на дисплея.

Изплакване

Символ изплакване, обозначаващ, че стъпка изплакване е стартирала, се показва на дисплея.

Омекопител

Символ омекопяване, обозначаващ, че стъпка омекопител е стартирала, се показва на дисплея.

Центрофугиране

Появява се в началото на финалната стъпка центрофугиране и остава осветен през време на специални програми Центрофугиране и Изпомпване.

i Ако машината не премине в стъпка центрофугиране, функция задържане на изплакването може да е активна или автоматичната система за определяне на небалансирано пране може да се е активирала поради небалансирано разпределение на прането в машината.

Заключване на вратата

Вратата на машината е оборудвана със заключваща система за да не може да бъде отворена в случай на неподходящо ниво на водата.

Символът за заключена врата се появява при заключването на вратата. Този символ премигва докато вратата не стане готова за отваряне при завършване на програмата или когато пералнята бъде паузирана. Не насилвайте вратата за да я отворите в тази стъпка. Символът изчезва когато вратата е готова за отваряне. Може да отворите вратата когато символът изчезне.

Промяна на настройките след

стартиране на програмата

Превключване на пералнята в режим пауза

Натиснете бутона Старт / Пауза / Отказ за да превключите машината в режим пауза. Символ пауза се появява на дисплея за да обозначи, че пералнята е в режим пауза. Символ старт изчезва. **Промяна на настройките за скорост и температура при допълнителни функции.** В зависимост от стъпката, която е достигнала програмата, може да откажете или активирате допълнителните функции; виж, "Избор на допълнителни функции".

Можете също да промените и настройките на скоростта и температурата; виж, "Избор на скорост на центрофугиране" и "Избор на температура".

Добавяне или изваждане на пране

Натиснете бутона Старт / Пауза / Отказ за да превключите машината в режим пауза. Индикаторът на съответната програма, в която пералнята е паузирана, премигва. Изчакайте докато вратата може да бъде отворена. Отворете вратата и добавете или извадете от прането. Затворете вратата. Ако е необходимо направете промени в допълнителните функции, температурата и скоростта. Натиснете бутон Старт / Пауза / Отказ за да стартирате машината.

i Вратата не се отваря ако температурата на водата в пералнята е висока или ако нивото на водата надвишава нивото на вратата.

Заключващ механизъм за защита на деца

Използвайте защитата от деца за да предпазите децата от игра с уреда. По този начин ще избегнете внасянето на промени в текущата програма.

i Може да включите и изключите машината от бутон Вкл / Изкл при активирана защита от деца. Когато включите машината отново, програмата продължава оттам, откъдето е спряла.

За да активирате защитата от деца: Натиснете и задръжте бутоните на 2рата и 4тата допълнителни функции за 3 секунди. На дисплея се изписва "Con".

i Същата фраза се изписва на дисплея и при натискане на кой да е бутон при активирана защита от деца.

За да деактивирате защитата от деца: Натиснете и задръжте бутоните на 2рата и 4тата допълнителни функции за 3 секунди. На дисплея се изписва "COFF".

i Не забравяйте да изключите защитата от деца в края на програмата, ако преди това тя е била активирана. В противен случай машината не позволява да бъде избрана нова програма.

Отказ на програма

Натиснете и задръжте бутон Старт / Пауза / Отказ за 3 секунди. Символ старт премигва. Символът на стъпката, в която програмата е била отказана, остава осветен "На дисплея се изписва "END" и програмата бива отказана.

i Ако желаете да отворите вратата след като сте отказали програмата, но това не е възможно тъй като нивото на водата в машината надвишава нивото на вратата, то завъртете селектора на програмите на Изпомпване+центрофугиране и източете водата от машината.

Машината е в режим задържане на изплакването

Когато машината е в режим задържане на изплакването, символ центрофугиране премигва, а символ пауза свети.

Ако желаете да центрофугирате прането когато пералнята е в този режим:

Регулирайте скоростта на центрофугиране и натиснете бутон Старт / Пауза / Отказ. Символи пауза изчезва и се появява символ забавяне на старта. Програмата продължава, източва водата и центрофугира прането.

Ако желаете само да източите водата без да центрофугирате:

Просто натиснете бутона Старт / Пауза / Отказ. Символ пауза изчезва. Появява се символ старт. Програмата продължава и само източва водата.

Край на програма

В края на програма на дисплея се изписва "End". Символите на програмните стъпки остават осветени. Допълнителните функции, скоростта на центрофугиране и температурата, избрани в началото на програмата остават избрани.

5 Поддръжка и Почистване

Оперативният живот на уреда се удължава, а често срещаните проблеми намаляват ако уредът се почиства редовно.

Почистване на чекмеджето за препарати

Почиствайте чекмеджето редовно (на всеки 4-5 перилни цикъла) по начинът описан по-долу за да избегнете наслагването на прах за пране с времето.

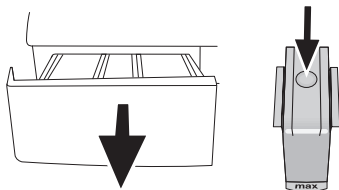

Натиснете точката въху сифона в отделението за омекотител и издърпайте към себе си за да извадите отделението от пејалнята.

i Сифонът трябва да се почисти ако в отделението за омекотител се събира повече от нормалното количество вода и омекотител.

Измивайте чекмеджето за препаратите и сифона в леген с много хладка вода. Сложете предпазни

ръкавици или използвайте подходяща четка за да избегнете допира с наслагванията в чекмеджето при почистването. Пъхнете чекмеджето обратно на мястото му след почистването като внимавате да го наместите както трябва.

Почване на филтрите за входящата вода.

В края на всеки отвор за входяща вода отзад на пералнята и в края на всеки входящ маркуч, който се свързва с крана, има филтър. Тези филтри пречат на чужди тела и замърсители във водата да влизат в пералнята. Филтрите трябва да се почистват тъй като те постоянно се замърсяват.

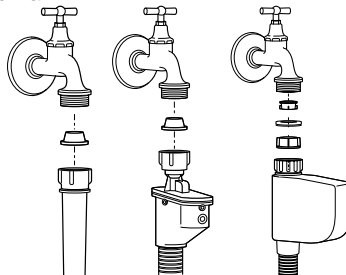

Затворете крановете. Свалете найкрайниците на маркучите за входящата вода за да стигнете до филтрите в клапите за входящата вода. Почистете ги с подходяща четка. Ако филтрите са много мръсни, ги извадете с щипци и ги почистете. Извадете филтрите от правите найкрайници на маркучите за входяща вода, заедно с уплътнителите, и ги почистете цялостно под течаща вода. Поставете внимателно уплътнителите и филтрите обратно по местата им и затегнете гайките на маркуча с ръка.

Източване на остатъчна вода и почистване на филтъра на помпата.

Филтриращата система на машината ви предпазва твърдите предмети като копчета, монети и конци да се заклещат в перката на помпата при източването на водата от пералнята. По този начин водата се източва безпроблемно, а оперативният живот на помпата се удължава. Ако пералнята ви не изпомпва водата, възможно е филтърът на помпата да е задръстен. Филтърът трябва да се почиства всеки път когато се задръсти или на всеки 3 месеца. За да се почисти филтърът на помпата, водата трябва да се източи.

Преди транспортиране на машината (напр. при преместване в нов дом) и в случай на замръзване на водата, може да се наложи да източите докрай водата от уреда.

⚠ Остатъчни чужди вещества във филтъра на помпата може да повредят машината ви и да предизвикат шум.

За да почистите мръсния филтър и да източите водата: Извадете щепсела от контакта за да прекъснете захранването с електричество.

⚠ Температурата на водата в машината може да стигне до 90 °C. За да избегнете риска от изгаряне, почистете филтъра чак след като

пералнята се охлади.

Внимателно отворете капачката на филтъра.

Ако се капачката на филтъра се състои от две части, натиснете ухото на капачката на филтъра надолу и издърпайте частта към себе си.

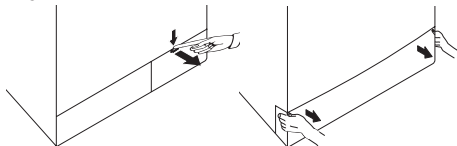

Ако капачката на филтъра се състои от една част, отворете капачката като хванете отгоре от двете страни и издърпате.

i Може да свалите капачката на филтъра като леко натиснете долния капак надолу с уред с тънък пластмасов накрайник, през отвора над капачката на филтъра. Не използвайте уреди с метален накрайник за сваляне на капачката.

Някои модели са оборудвани с маркуч за източване при спешни случаи, а други не са. Следвайте долните стъпки за да източите водата.

Източване на водата когато уредът е оборудван с маркуч за източване в спешни случаи:

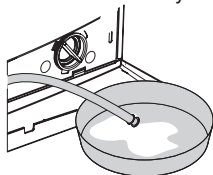

Издърпайте маркуча за спешни случаи от гнездото му и поставете голям съд в края на маркуча.

Източете водата в съда като издърпате тапата в края на маркуча. Когато съдът се напълни, запушете отново края на маркуча с тапата. След като изхвърлите водата от съда, повторете горната процедура за да източите водата от машината докрай. Когато източването на водата приключи, запушете отново маркуча с тапата и го поставете обратно на мястото му. Завъртете филтъра на помпата за да го извадите.

Източване на водата когато уредът не е оборудван с маркуч за източване в спешни случаи:

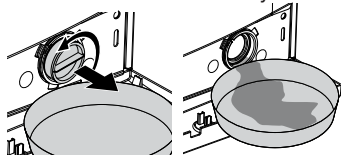

Поставете голям съд пред филтъра за да може водата в него да се източи в съда. Разхлабете филтъра на помпата (обратно на часовниковата стрелка) докато водата от него започне да изтича навън. Напълнете изтичащата вода в съда, който сте поставили пред филтъра. Винаги дръжте наблизо парцал за да забършете евентуално разлятата вода. Когато водата в машината се източи докрай, извадете филтъра докрай като го завъртите. Почистете всякакви отлагания по вътрешността на филтъра, както и влакната около перката на помпата, ако има такива. Монтирайте обратно филтъра.

⚠ Ако пералнята Ви е със водно-струйна функция, наместете старателно филтъра в гнездото му в помпата. Никога не насилвайте филтъра при монтирането му в гнездото. Филтъра трябва да легне докрай на мястото си. В противен случай капачката на филтъра може да прокапе.

Ако капачката на филтъра се състои от две части, затворете капачката като натиснете ухото ѝ. Ако се състои от една част, първо наместете ушенцата в долната ѝ част на местата им, а след това натиснете горната част за да затворите.

6 Технически спецификации

Модели	WMB 71041	WMB 71241 S	WMB 71241
Максимален капацитет на сушене (кг)	7	7	7
Височина (см)	84	84	84
Широчина (см)	60	60	60
Дълбочина (см)	54	54	54
Нетно тегло (±4 кг)	71	71	71
Електричество (V/Hz)	230 V / 50Hz	230 V / 50Hz	230 V / 50Hz
Общ ел.поток (A)	10	10	10
Обща мощност (W)	2200	2200	2200
Скорост на центрофугиране (об/мин макс.)	1000	1200	1200
Мощност на режим в готовност (W)	1.40	1.40	1.40
Мощност в изключен режим (W)	0.20	0.20	0.20

- i** Техническите спецификации може да бъдат променени без предварително предупреждение с цел подобряване качеството на продукта.
- i** Илюстрациите в това ръководство са схематични и може да не съвпадат точно с тези на вашия уред.
- i** Стойностите, означени върху табелката с данни на уреда или в придружителната документация към него, са получени в лабораторни условия в съответствие със съответните стандарти. Тези стойности може да варират в зависимост от условията на експлоатация и съхранение на уреда.



Този продукт носи символа за разделно събиране на отпадъчно електрическо и електронно оборудване (WEEE).

Това означава, че при рециклиране или разглобяване продуктът трябва да се третира съобразно Директива 2002/96/ЕС с цел минимални последствия за околната среда. За повече информация се свържете с местните или регионалните власти.

Електронните продукти, които не са включени в разделното събиране на отпадъци, са потенциално опасни за околната среда и здравето поради наличието на опасни вещества.

Тъмно пране	Тъмно пране	Синтетични тъкани	Памучни материи	Предпране	Основно пране	Изплакване	Пране	Центрофугиране	Делikatни тъкани (Делikatни материи)	Отстраняване на косми от домашни любимци
Изцеждане	Предлазване от намачкване	Юрган (Олекотена завивка)	Заклочващ механизъм за защита от деца	Ръчно пране	Бебешки дрехи (Baby care)	Еко памук	Вълнени тъкани	експрес 14 (Express Super Short)	Ежедневни	Mini 30
Ежедневни експрес (Daily express)	Задържане на изплакването	Старт/Пауза	Без центрофугиране	Бързо изплакване	Завършено	Студена вода	Температура	Почистване на барабана	Долни дрехи	Еко често (Eco Clean)
Смесени 40	Супер 40	Допълнително изплакване	Освежаване	Ризи	Дънки	Спортно облекло (Sports)	Отлагане на старта	Интензивно	Пране на модни дрехи	

7 Възможни решения на възникнали проблеми

Програмата не може да се стартира или да се избере.

- Пералнята е преминала в режим на самозащита поради възникнал външен проблем (в електрическото напрежение, водното налягане и т.н.). >>> *Натиснете и задръжте бутон Старт/ Пауза за 3 секунди за да върнете машината към фабричните настройки. (Виж "Отказ на програмата")*

Вода в пералнята.

- В машината може да е останала малко вода в следствие на процедурите по качествен контрол в процеса на производство. >>> *Това не е опасно; водата не вреди на машината.*

Машината вибрира или издава шум

- Машината може да не е нивелирана на пода. >>> *Регулирайте крачетата за да нивелирате машината.*
- Във филтъра на помпата може да навлязло някакво твърдо вещество. >>> *Почистете филтъра на помпата.*
- Обезопасяващите болтове за транспортиране не са свалени. >>> *Отстранете обезопасяващите болтове за транспортиране.*
- Количеството пране в машината може да е твърде малко. >>> *Добавете още пране в машината.*
- Машината може да е претоварена с пране. >>> *Извадете част от прането от машината или разпределете тежестта равномерно в барабана.*
- Машината може да е опряна до твърда повърхност. >>> *Проверет дали машината не опира твърда повърхност.*

Пералнята спира малко след започване на програмата.

- Пералнята може временно да е спряла по причина на ниско напрежение. >>> *Пералнята ще продължи работата си когато електрическото напрежение достигне отново нормалното си ниво.*

Таймерът на програмата не извършва обратно броене. (При модели с дисплей)

- Таймерът може да спре по време на наточването на вода. >>> *Индикаторът на таймера не извършва обратно броене докато машината не поеме достатъчно количество вода. Пералнята изчаква да се напълни с достатъчно количество вода за да се избегне недоизпиране в следствие липсата на вода. Индикаторът на времето продължава обратното броене след това.*
- Таймерът може да спре по време на стъпката на загряване. >>> *Индикаторът на времето не извършва обратно броене докато машината не достигне избраната температура.*
- Таймерът може да спре по време на стъпка центрофугиране. >>> *Автоматичната система за определяне на небалансирано пране може да се е активирала поради неравномерно разпределение на прането в барабана.*
- ❗ *Машината не се превключва на центрофугиране в случай, че прането не е равномерно разпределено в барабана за да предпази пералнята и заобикалящите я предмети от повреда. То трябва да се преразпредели и пусне отново.*

От чекмеджето за перилни препарати излиза пяна.

- Използван е твърде много перилен препарат. >>> *Смесете 1 с.л. омекотител с ½ л вода и изсипете в главното отделение на чекмеджето за перилен препарат.*
- ❗ *Сложете перилен препарат в машината в съответствие с програмите и максималния капацитет, посочени в "Таблица с програми и консумация". При добавяне на допълнителни химикали (препарати за почистване на петна, белина и др.), намалете количеството перилен препарат.*

Прането излиза мокро в края на програмата

- Възможно е да се е поучила твърде много пяна и автоматичната система за абсорбиране на пяна да се е активирала поради използване на твърде голямо количество перилен препарат. >>> *Използвайте препоръчителното количество перилен препарат.*
- ❗ *Машината не се превключва на центрофугиране в случай, че прането не е равномерно разпределено в барабана за да предпази пералнята и заобикалящите я предмети от повреда. То трябва да се преразпредели и пусне отново.*

⚠ Ако не може да разрешите проблема въпреки, че сте спазили указанията в този раздел, се консултирайте с търговеца или представител на оторизиран сервис. Никога не се опитвайте да поправите неработещия уред сами.

1 Důležité bezpečnostní pokyny

Tento oddíl obsahuje bezpečnostní pokyny, které pomohou s ochranou před zraněním osob nebo poškozením majetku. Nedodržení těchto pokynů způsobí ztrátu nároku na čerpání záruky.

Obecné bezpečnostní pokyny

- Tento výrobek by neměly používat osoby s fyzickými, smyslovými či duševními poruchami nebo neproškolené či nezkušené osoby (včetně dětí), pokud jim nepomáhá osoba odpovědná za jejich bezpečnost nebo někdo, kdo je řádně navede při používání výrobku.
- Nikdy nestavte výrobek na podlahu pokrytou kobercem; jinak by došlo k přehřívání elektrických součástí vlivem nedostatečného proudění vzduchu pod přístrojem. Tím by mohly vzniknout potíže s vaší pračkou.
- Nepoužívejte stroj, pokud je napájecí kabel nebo zástrčka poškozena. Kontaktujte autorizovaný servis.
- Požádejte kvalifikovaného elektrikáře, aby namontoval pojistku 16 A do oblasti instalace výrobku.
- Pokud dojde k poruše výrobku, neměl by se používat, dokud jej neopraví autorizovaný servis. Hrozí riziko zásahu elektrickým proudem!
- Tento výrobek by měl pokračovat v provozu po případném výpadku elektrické energie. Pokud si přejete program zrušit, postupujte podle oddílu "Stornování programu".
- Připojte výrobek k uzemněné zásuvce chráněné pojistkou v souladu s hodnotami v tabulce "Technické specifikace". Nezapomeňte zajistit, aby vám uzemnění provedl kvalifikovaný elektrikář. Naše společnost nenes odpovědnost za žádné škody vzniklé tím, že výrobek používáte bez uzemnění v souladu s místními předpisy.
- Hadice pro přívod a odvod vody musejí být řádně upevněny a zůstat bez poškození. Jinak hrozí riziko úniku vody.
- Nikdy neotevírejte vkládací dvířka a nevjímejte filtr, když je voda v bubnu. Jinak vzniká riziko zaplavení nebo zranění vlivem horké vody.
- Neotevírejte zamčená vkládací dvířka silou. Vkládací dvířka budou připravena k otevření pár minut po skončení pracovního cyklu. V případě, že otevřete vkládací dvířka silou, může dojít k poškození dveří a mechanismu zámku.
- Pokud výrobek nepoužíváte, odpojte jej.
- Nikdy nemýjte výrobek tak, že na něj nalijete vodu! Hrozí riziko zásahu elektrickým proudem!
- Nikdy se nedotýkejte zásuvky mokřými rukama! Nikdy neodpojujte přístroj taháním za kabel, vždy tahejte až za zástrčku.
- Používejte pouze prací prostředky, změkčovadla a doplňky vhodné pro automatické pračky.
- Dodržujte pokyny na oděvech i na obalech pracích prášků.
- Výrobek je nutno odpojit během instalace, údržby, čištění a oprav.
- Činnosti instalace a oprav musí vždy provádět zástupci autorizovaného servisu. Výrobce

neodpovídá za škody vzniklé činnostmi, které provedou neoprávněné osoby.

Určené použití





- Tento produkt byl vyroben pro domácí použití. Není vhodný pro komerční použití a nesmí se používat mimo stanovené použití.
- Spotřebič lze používat jen na mytí a oplachování látek s příslušným označením.
- Výrobce nenes odpovědnost za nesprávné používání či přepravu.

Bezpečnost dětí

- Elektrické výrobky jsou nebezpečné pro děti. Udržujte děti mimo dosah stroje, když je v provozu. Nedovolte jim hrát si se strojem. Pomocí dětského zámku zabráníte dětem, aby si hrály se strojem.
- Nezapomeňte zavírat dvířka, když odejdete z místnosti, kde je výrobek umístěn.
- Všechny prací prostředky a doplňky skladujte na bezpečném místě mimo dosah dětí.

2 Instalace

O instalaci produktu požádejte nejbližší autorizovaný servis. Aby byl výrobek připraven k použití, pročtěte si informace v návodu k použití a zjistěte, aby byla elektřina, přívod vody a systém pro odvod vody správné, než kontaktujete autorizovaný servis. Pokud nejsou, přivolejte kvalifikovaného mechanika a instalatéra, aby provedl všechny nezbytné úpravy.

-  Za přípravu umístění a elektrických, vodovodních a odpadních instalací na místě pro umístění přístroje odpovídá zákazník.
-  Instalace a elektrická zapojení výrobku musí provést pracovník autorizovaného servisu. Výrobce neodpovídá za škody vzniklé činnostmi, které provedou neoprávněné osoby.
-  Před instalací vizuálně zkontrolujte, zda výrobek nevykazuje známky poškození. Pokud ano, nenechávejte jej instalovat. Poškozené výrobky jsou bezpečnostním rizikem.
-  Zkontrolujte, zda přívodní a odpadové hadice i napájecí kabel nejsou zkroutené, stisknuté nebo rozdrčené při nasouvání výrobku na místo po instalaci nebo čištění.

Vhodné umístění pro instalaci

- Postavte spotřebič na pevnou plochu. Neumísťujte jej na koberec s dlouhým vlasem ani na podobné plochy.
- Celková hmotnost pračky a sušičky - s plnou náplní - pokud je umístíte na sebe, dosahuje cca 180 kilogramů. Umístěte výrobek na pevnou rovnou plochu s dostatečnou nosností!
- Neumísťujte výrobek na napájecí kabel.
- Neinstalujte výrobek do míst, kde může teplota klesnout pod 0°C.
- Umístěte výrobek s odstupem od okrajů ostatního nábytku nejméně 1 cm.

Sejmutí výztuh obalů

Nakloňte stroj dozadu pro sejmutí výztuh obalů. Sejměte výztuhu obalů tak, že zatáhnete za stuhu.

Odstraňování přepravních zámků

- ⚠ Nesnímejte přepravní zámky předtím, než vyjmete výztuhy obalů.
 - ⚠ Sejměte bezpečnostní šrouby pro přepravu, než spustíte pračku, jinak dojde k poškození výrobku.
1. Uvolněte všechny šrouby klíčem, dokud se volně neotáčejí (C).
 2. Odstraňte přepravní bezpečnostní šrouby tak, že jimi jemně otočíte.
 3. Upevněte plastové kryty umístěné v sáčku s Příručkou pro obsluhu do otvorů na zadním panelu. (P)



- i Uschovejte přepravní bezpečnostní šrouby na bezpečném místě pro další použití, když bude třeba pračku v budoucnosti znovu přemístit.
- i Nikdy nepřemísťujte spotřebič bez řádně upevněných bezpečnostních přepravních šroubů!

Připojování vody

- i Přírodní tlak vody nutný pro spuštění výrobku je 1 až 10 barů (0,1 – 10 MPa). V praxi to znamená, že za minutu musí z vašeho plně otevřeného kohoutku vytéct 10 - 80 litrů, aby vaše pračka běžela správně. Připevněte ventil na omezení tlaku, pokud je tlak vody vyšší.
 - i Pokud hodláte používat výrobek dvojitým vstupem vody jako přístroj s jediným (studeným) přívodem vody, musíte nainstalovat dodanou ucpávku do ventilu pro horkou vodu, než výrobek spustíte. (Platí pro výrobky dodané se záslepkou.)
 - i Pokud chcete používat oba vstupy vody s výrobkem, připojte hadici horké vody po demontáži zarážky a těsnění z ventilu horké vody. (Platí pro výrobky dodané se záslepkou.)
- ⚠ Modely s jediným přívodem vody nepřipojujte ke kohoutku s horkou vodou. V takovém případě se prádlo poškodí nebo se výrobek přepne do ochranného režimu a nespustí se.
 - ⚠ Nepoužívejte staré nebo použité přírodní hadice na nový výrobek. Mohly by zanechat skvrny na vašem prádle.
1. Připojte zvláštní hadice dodávané s pračkou k přírodním ventilům pračky. Červená hadice (levá) (max. 90°C) je na horkou vodu, modrá hadice (pravá) (max. 25°C) je na studenou vodu.

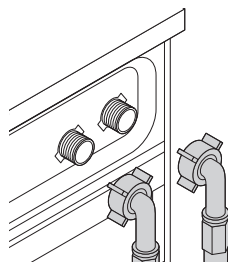

- ⚠ Zajistěte, aby připojení studené a teplé vody bylo provedeno správně, když stroj instalujete. Jinak by na konci pracovního cyklu mohlo prádlo být horké a poškozené.
2. Všechny matice utahujte rukou. Na utahování matic nikdy nepoužívejte klíč.

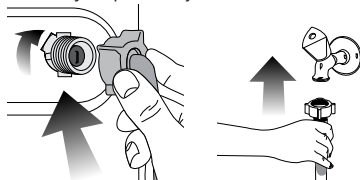

3. Po připojení hadic zcela otevřete kohoutky, abyste zkontrolovali, zda ve spojích nedochází k únikům vody. Pokud zjistíte úniky, vypněte kohout a sejměte matice. Znovu matice pečlivě utáhněte, zkontrolujte také těsnění. Abyste předešli únikům vody a následným škodám, udržujte kohouty uzavřené, když stroj nepoužíváte.

Připojení k odpadu

- Konec odpadové hadice přímo připojte k odpadu nebo do vany.
- ⚠ Pokud se hadice odpojí z umístění při zaplnění vodou, mohlo by dojít k zatopení vašeho domu. Navíc hrozí riziko opaření z důvodu vysokých teplot při praní! Aby nedocházelo k těmto situacím a zajistili jste plynulý přívod i odvod vody ze stroje, upevněte konec odpadové hadice řádně, aby se nemohl uvolnit.
 - Hadici připevněte do výšky nejméně 40 cm a nejvýše 100 cm.
 - Pokud je hadice zvednutá, co ležela na zemi nebo v její blízkosti (méně než 40 cm nad zemí), je odčerpání vody ztíženo a prádlo může být při vyjímání z pračky příliš mokré. Proto dodržujte výšku uvedenou na obrázku.

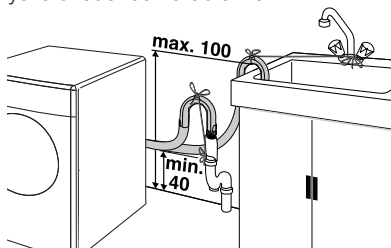

- Aby nedošlo k návratu špinavé vody zpět do stroje a zajistilo se snadné vypouštění, neponořujte konec hadice do špinavé vody a nevedte jej do odpadu déle než na 15 cm. Pokud je příliš dlouhá, seřízněte ji.
- Konec hadice neohýbejte, nestoupejte na něj a neskládejte jej mezi odpadem a pračkou.
- Pokud je hadice příliš krátká, použijte originální prodlužovací hadici. Hadice nesmí být delší než 3,2 m. Aby nedošlo k úniku vody, spoj mezi prodlužovací hadicí a odvodní hadicí výrobku musí být správně sevržený vhodnou svorkou, aby nesklouzl a nedošlo k úniku.

Upravování nožek

- ⚠ Má-li váš spotřebič fungovat tišeji a bez vibrací, musí stát rovně a vyváženě na nožkách. Vyrovnajte spotřebič pomocí nožek. Jinak se může výrobek přesouvat v prostoru a způsobit potíže s vibracemi a drčením.

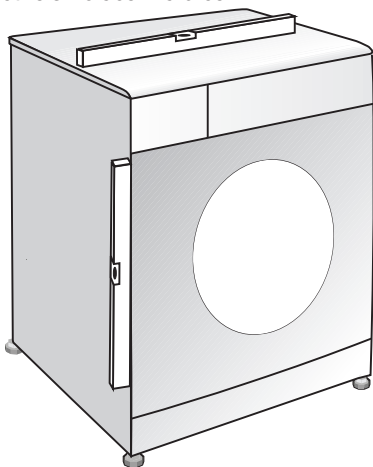

1. Povolte blokovací matice na nožkách.
2. Upravte nožky, dokud výrobek není rovný a vyvážený.
3. Všechny matice znovu utáhněte rukou.

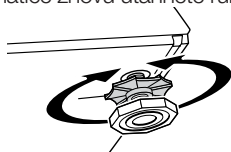

- ⚠ Na uvolnění blokovacích matic nepoužívejte žádné nástroje. Jinak by se mohly poškodit.

Elektrické zapojení

Připojte výrobek k uzemněné zásuvce chráněné pojistkou v souladu s hodnotami v tabulce "Technické specifikace". Naše společnost nenese odpovědnost za žádné škody vzniklé tím, že výrobek používáte bez uzemnění v souladu s místními předpisy.

- Připojení by mělo splňovat místní předpisy.
- Po instalaci musí být zástrčka napájecího kabelu snadno dostupná.

- Napětí a povolená ochrana pojistek nebo přerušovače jsou uvedeny v oddíle „Technické parametry“. Pokud je aktuální hodnota pojistky nebo přerušovače v domě nižší než 16 A, požádejte kvalifikovaného elektrikáře o instalaci pojistky o 16 A.
- Stanovené napětí musí být shodné s napětím ve vaší síti.
- Neprovádějte spojení pomocí prodlužovacích kabelů či rozdvojek.

- ⚠ Poškozené napájecí kabely smí vyměňovat jen zástupci autorizovaného servisu.

První použití

Než začnete výrobek používat, zkontrolujte, zda jsou všechny kroky příprav provedeny v souladu s pokyny v oddílech "Důležité bezpečnostní pokyny" a "Instalace".

Pro přípravu výrobku na praní prádla proveďte nejprve činnost v programu Čištění bubny. Pokud váš výrobek neobsahuje program čištění bubny, použijte program Bavlna-90 a zvolte pomocné funkce Více vody nebo Extra máchání. Než spustíte program, vložte max. 100 g prášku proti vodnímu kameni do prostoru pro hlavní praní (příhrádka č. II). Pokud je přípravek ve formě tablety, vložte jednu tabletu do příhrádky č. II. Vysušte vnitřek čistým kusem hadru poté, co program skončí.

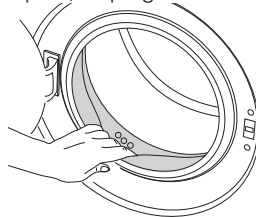

- ⓘ Použijte přípravek proti vodnímu kameni vhodný pro pračky.
- ⓘ Ve výrobku mohla zbyť trocha vody z důvodu procesu kontroly kvality ve výrobě. Není pro výrobek škodlivá.

Likvidace obalů

Obalové materiály jsou nebezpečné pro děti. Obalové materiály skladujte na bezpečném místě mimo dosah dětí.

Obalové materiály vašeho spotřebiče jsou vyrobeny z recyklovatelných materiálů. Likvidujte je řádně a třídte je v souladu s pokyny pro recyklaci odpadu. Nelikvidujte jej společně s běžným domovním odpadem.

Přeprava výrobku

Odpojte výrobek před přepravou. Odstraňte spojení pro odpad vody a přívod vody. Vyčerpajte zbývající vodu z výrobku; viz "Vypouštění zbývající vody a čištění filtru čerpadla". Nainstalujte bezpečnostní šrouby pro přepravu v opačném pořadí oproti demontáži; viz "Odstraňování přepravních zámků".

- ⓘ Nikdy nepřemísťujte spotřebič bez řádně upevněných bezpečnostních přepravních šroubů!

Likvidace starého produktu

Starý produkt zlikvidujte způsobem přátelským vůči životnímu prostředí.

Informace, jak zlikvidovat váš produkt, získáte u vašeho místního prodejce nebo ve středisku sběrných surovin v místě vašeho bydliště.

Pro bezpečnost dětí před likvidací produktu přestříhnete přívodní kabel a ulomte zamykací mechanismus dvířek pračky tak, aby nebyl funkční.

3 Příprava

Co udělat pro úsporu energie

Následující informace vám pomohou používat výrobek ekologicky a účelně.

- Výrobek používejte na nejvyšší kapacitu povolenou pro zvolený program, nepřetěžujte jej; viz "Tabulka programů a spotřeby".
- Vždy dodržujte pokyny na obalu pracího prášku.
- Mírně znečištěné prádlo perte na nízké teploty.
- Používejte rychlejší programy pro menší množství mírně znečištěného prádla.
- Nepoužívejte přeдеprání a vysokou teplotu na prádlo, které není silně znečištěné či ušpiněné.
- Pokud máte v úmyslu sušit vaše prádlo v sušičce, zvolte nejvyšší rychlost ždímání doporučenou během procesu praní.
- Nepoužívejte prací prášek nad množství doporučené na balení prášku.

Třídění prádla

- Prádlo rozdělte podle typu látky, barvy a stupně zašpinění a povolené teploty vody.
- Vždy dodržujte pokyny uvedené na oděvech.

Příprava oděvů na praní

- Předměty s kovovými částmi, jako jsou podprsenky s kosticemi, spony pásků a kovové knoflíky, mohou poškodit pračku. Vyměňte kovové části nebo perte oděvy v sáčku na prádlo nebo v povlečení na polštář.
- Vyměňte z kapes všechny předměty, jako jsou mince, pera a svorky, kapsy otočte a vykartáčujte. Tyto předměty mohou poškodit výrobek nebo způsobit hlučnost.
- Oděvy malých rozměrů, jako jsou dětské ponožky a nylonové punčochy, vložte do sáčku na prádlo nebo do povlečení na polštář.
- Záclony vkládejte dovnitř bez sťahování. Předměty pro upevnění záclon sejměte.
- Upevněte zipy, přišijte volné knoflíky a spravte trhliny a praskliny.
- Oděvy označené jako „lze prát v pračce“ nebo „perte v ruce“ perte jen s využitím vhodného programu.
- Neperte barevné a bílé prádlo společně. Nové, tmavé bavlněné oděvy mohou pouštět barvu. Perte je odděleně.
- Hrubé nečistoty musí být před praním řádně ošetřeny. Pokud si nejste jisti, poraďte se v čistírně.
- Používejte jen barviva/měnič barev a odstraňovače vodního kamene vhodné pro pračky. Vždy postupujte podle pokynů na obalu.

- Kalhoty a jemné prádlo perte naruby.
- Prádlo z angorské vlny před praním dejte na několik hodin do mrazničky. To sníží pelichání.
- Prádlo, které je ve styku s materiály, jako je mouka, vodní kámen, sušené mléko atd. je nutno před vložením do pračky protřepat. Tyto druhy prachu na prádle se mohou ukládat ve vnitřních částech stroje a způsobit poškození.

Správná maximální zátěž

Maximální kapacita vkládání závisí na typu prádla, stupni ušpinění a pracím programu, který chcete použít.

Pračka automaticky upraví množství vody podle množství vloženého prádla.

- ⚠ Dodržujte pokyny v "Tabulce programů a spotřeby". Při přeplnění klesá účinnost praní. Navíc může dojít k potížím s hlučností a vibracemi.

Vkládání prádla

- Otevřete dveře.
- Vložte prádlo volně do pračky.
- Zatlačte na dvířka, dokud neuslyšíte zacvaknutí. Ujistěte se, že ve dveřích nejsou žádné kusy prádla zachycené.
- ℹ Vkládací dvířka se zamknou, zatímco běží program. Dveře lze otevřít pouze chvíli po skončení programu.
- ⚠ V případě přesunutí prádla může dojít k problémům s hlučností a vibracemi stroje.

Používání pracího prášku a aviváže

Příhrádka na prací prášek

Příhrádka na prací prášek se skládá ze tří částí:

- (I) pro přeдеprání
- (II) pro hlavní praní
- (III) pro aviváž
- (*) navíc je v příhrádce na aviváž sifonová část.

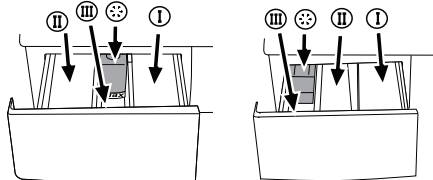

- ℹ Příhrádka na prací prášek může mít dva druhy podle modelu vaší pračky, viz výše.

Prací prášek, aviváž a jiné čisticí přípravky

- Prací prášek a aviváž vložte před spuštěním pracího programu.
- Nikdy neotevírejte příhrádku na prací prášek, když je program spuštěný!
- Pokud používáte program bez přeдеprání, nevkládejte prášek do příhrádku na přeдеprání (příhrádka č. I).
- U programu s přeдеpráním, nevkládejte tekutý prášek do příhrádku na přeдеprání (příhrádka č. I).
- Nevybírejte program s přeдеpráním, pokud používáte sáček na prášek nebo dávkovací kouli. Sáček s práškem nebo kouli můžete vložit přímo mezi prádlo do pračky.

- Pokud používáte tekutý prášek, nezapomeňte umístit nádobu na tekutý prášek do přihrádky na hlavní praní (přihrádka č. II).

Volba typu prášku

Typ prášku, který použijete, závisí na typu a barvě prádla.

- Pro barevné a bílé prádlo používejte různé prací prášky.
- Jemné oděvy perete pouze pomocí zvláštních přípravků (tekutý přípravek, šampon na vlnu atd.) používané výlučně pro jemné oděvy.
- Když perete tmavé oblečení a prošívané deky, doporučujeme se použít tekutý prací prostředek.
- Vlněné prádlo perete se zvláštním práškem určeným pro vlnu.

 Používejte jen prášky vyrobené pro použití v automatických pračkách.

 Nepoužívejte práškové mydlo.

Nastavení množství prášku

Množství použitého pracího prášku závisí na množství prádla, stupni zašpinění a tvrdosti vody. Přečtěte si pokyny výrobce na obalu prášku a dodržujte hodnoty dávkování.

- Nepoužívejte množství přesahující hodnoty dávek doporučené na obalu prášku, aby nedocházelo k přílišnému pění, nedostatečnému vymáčení, zbytečným výdajům a také k poškození životního prostředí.
- Používejte méně prášku na malé množství nebo mírně uspiněné prádlo.
- Používejte koncentrované prášky v doporučených dávkách.

Používání aviváže

Vlijte aviváž do přihrádky pro aviváž.

- Používejte dávky doporučené na obalu.
- Nepřekračujte značku (>max<) v přihrádce pro aviváž.
- Pokud aviváž ztratila tekutost, zředte ji vodou, než ji vlijete do přihrádky pro prací prášek.

Používání tekutých pracích prášků

Pokud výrobek obsahuje nádobu na tekutý prášek:

- Zkontrolujte, zda jste umístiti nádobu na tekutý prášek do přihrádky č. "II".
- Používejte odměrku výrobce prášku a dodržujte pokyny na obalu.
- Používejte dávky doporučené na obalu.
- Pokud tekutý prášek ztratil tekutost, zředte jej vodou, než jej vlijete do nádoby pro prací prášek.

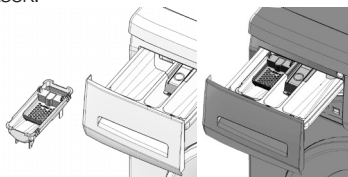

Pokud výrobek neobsahuje nádobu na tekutý prášek:

- Nepoužívejte tekutý prací prášek na předeprání v programu s předepráním.

- Používejte odměrku výrobce prášku a dodržujte pokyny na obalu.
- Tekutý prášek zanechá skvrny na vašich oděvech, pokud jej použijete s funkcí odloženého startu. Pokud chcete použít funkci odloženého startu, nepoužívejte tekutý prášek.

Používání prášku v gelu a tabletách

Pokud používáte prášky v gelu, tabletách atd., přečtěte si pokyny výrobce na obalu prášku a dodržujte hodnoty dávkování. Pokud na obalu nejsou žádné pokyny, postupujte podle těchto pokynů.

- Pokud je gelový prášek tekutý a vaše pračka neobsahuje zvláštní nádobu na tekutý prášek, vložte gelový prášek do přihrádky pro hlavní praní při prvním napouštění vody. Pokud vaše pračka obsahuje nádobu na tekutý prášek, vlijte prášek do této nádoby před spuštěním programu.
- Pokud gel není tekutý nebo je ve tvaru tablety s kapalinou, vložte jej do bubnu přímo před praním.
- Prací prostředky v tabletách dávejte do hlavní přihrádky na prášek (přihrádka č. II) nebo přímo do bubnu před praním.

 Tabletové prášky mohou zanechat skvrny v přihrádce na prášek. Pokud k tomu dojde, vložte příště tabletu prášku mezi prádlo, do blízkosti dolní části bubnu.

 Tabletů nebo gelových prášků používejte bez funkce předeprání.

Použití škrobu

- Přidejte tekutý škrob, práškový škrob nebo barvivo do přihrádky na aviváž podle pokynů na obale.
- Nepoužívejte změkčovač a škrob dohromady v pracím cyklu.
- Po použití škrobu vytřete vnitřek pračky vlhkým a čistým hadrem.

Používání bělidel

- Zvolte program s předepráním a přidejte bělicí složku na začátku předeprání. Nevkládejte prací prášek do přihrádky pro předeprání. Jako alternativu zvolte program s extra mácháním a přilijte bělicí složku v okamžiku, kdy stroj nabírá vodu z přihrádky na prací prášek během prvního kroku máchání.
- Nepoužívejte bělicí složky a prášek tak, že je smícháte.
- Použijte jen malé množství (cca 50 ml) bělicí složky a důkladně oděvy opláchněte, jinak dojde k podráždění pokožky. Nelijte bělicí složku na oděvy a nepoužívejte ji na barevné oděvy.
- Při používání kyslíkových škrobů dodržujte pokyny na obalu a zvolte program s nízkou teplotou.
- Kyslíkové škroby lze používat společně s pracím práškem; pokud však není stejně hustý jako prací prášek, vložte prací prášek nejprve do přihrádky č. "II" v přihrádce na prací prášek a počkejte, až prací prášek vyteče, když pračka nabírá vodu. Bělicí složku přidejte ze stejné přihrádky, zatímco pračka stále nabírá vodu.

Používání přípravků proti vodnímu kameni

- Podle potřeby použijte prostředky proti vodnímu kameni vyrobené výlučně pro pračky.
- Vždy dodržujte pokyny na obalu.

Tipy pro účinné praní

		Oděvy			
		Světlé barvy a bílá	Barvy	Tmavé barvy	Jemné/vlna/ hedvábí
		(Doporučené rozpětí teplot podle úrovně znečištění: 40-90C)	(Doporučené rozpětí teplot podle úrovně znečištění: studené-40C)	(Doporučené rozpětí teplot podle úrovně znečištění: studené-40C)	(Doporučené rozpětí teplot podle úrovně znečištění: studené-30C)
Úroveň znečištění	Silně znečištěné (odolné skvrny, např. od trávy, kávy, ovoce a krve.)	Může být nezbytné skvrny předem odstranit nebo nastavit předeprání. Práškové a tekuté prací prášky doporučené pro bílé oděvy lze používat v dávkách doporučených pro silně znečištěné oděvy. Doporučujeme používat prací prášky na vyčištění skvrn od hlíny a skvrny, které jsou citlivé na škrobení.	Práškové a tekuté prací prášky doporučené pro barevné oděvy lze používat v dávkách doporučených pro silně znečištěné oděvy. Doporučujeme používat práškové prací prášky na vyčištění skvrn od hlíny a skvrny, které jsou citlivé na škrobení. Použijte prací prášky bez škrobu.	Tekuté prací prášky vhodné pro barevné a tmavé oděvy lze používat v dávkách doporučených pro silně znečištěné oděvy.	Použijte tekuté prací prášky určené pro jemné oděvy. Vlněné a hedvábné oděvy je nutno prát ve speciálních přípravcích na vlnu.
	Běžně znečištěné (například skvrny na límcích a manžetách)	Práškové a tekuté prací prášky doporučené pro bílé oděvy lze používat v dávkách doporučených pro běžně znečištěné oděvy.	Práškové a tekuté prací prášky doporučené pro barevné oděvy lze používat v dávkách doporučených pro běžně znečištěné oděvy. Použijte prací prášky bez škrobu.	Tekuté prací prášky vhodné pro barevné a tmavé oděvy lze používat v dávkách doporučených pro běžně znečištěné oděvy.	Použijte tekuté prací prášky určené pro jemné oděvy. Vlněné a hedvábné oděvy je nutno prát ve speciálních přípravcích na vlnu.
	Lehce znečištěné (Bez viditelných skvrn.)	Práškové a tekuté prací prášky doporučené pro bílé oděvy lze používat v dávkách doporučených pro lehce znečištěné oděvy.	Práškové a tekuté prací prášky doporučené pro barevné oděvy lze používat v dávkách doporučených pro lehce znečištěné oděvy. Použijte prací prášky bez škrobu.	Tekuté prací prášky vhodné pro barevné a tmavé oděvy lze používat v dávkách doporučených pro lehce znečištěné oděvy.	Použijte tekuté prací prášky určené pro jemné oděvy. Vlněné a hedvábné oděvy je nutno prát ve speciálních přípravcích na vlnu.

4 Používání výrobku

Kontrolní panel

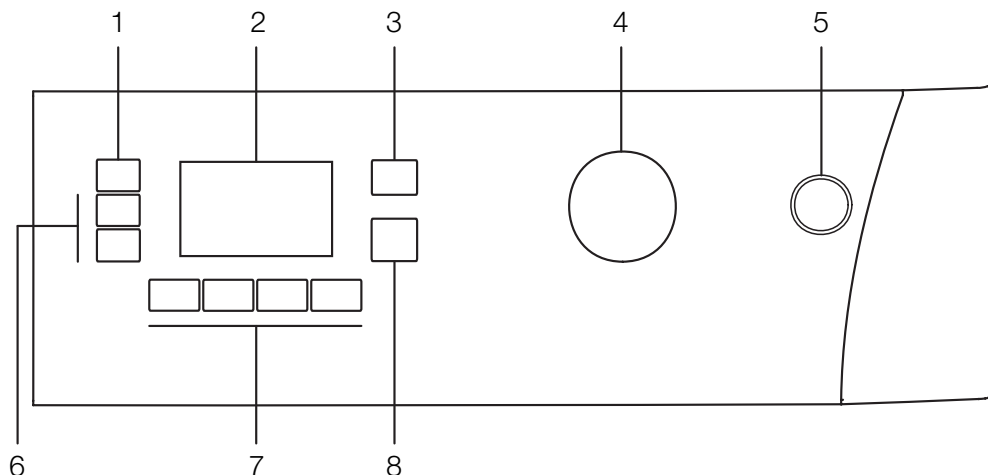

1 - Tlačítko pro nastavení rychlosti ždímání

2 - Displej

3 - Tlačítko pro nastavení teploty

4 - Knoflík pro volbu programu

5 - Tlačítko Zap/Vyp

6 - Tlačítko odloženého startu (+/-)

7 - Tlačítka přidavných funkcí

8 - Tlačítko Start/Pauza/Zrušit

Symboly displeje

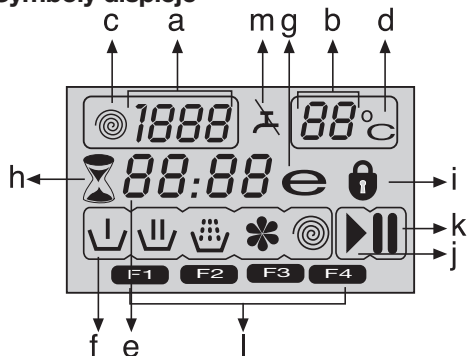

a - Ukazatel rychlosti ždímání

b - Ukazatel teploty

c - Symbol ždímání

d - Symbol teploty

e - Ukazatel zbývajícího času a odloženého startu

f - Symboly ukazatele programu (Předepírání/Hlavní prání/Máchání/Aviváž/Ždímání)

g - Symbol Ekonomické prání

h - Symbol odloženého startu

i - Symbol zamčení dveří

j - Symbol startu

k - Symbol pauzy

l - Symboly přidavných funkcí

m - Symbol žádné vody

Příprava zařízení

Zkontrolujte, zda jsou hadice pevně připojeny. Zapojte pračku do sítě. Zcela otevřete kohoutek. Vložte do spotřebiče prádlo. Přidejte prací prášek a aviváž.

Volba programu

1. Zvolte program vhodný pro typ, množství a míru znečištění prádla v souladu s "Tabulkou programů a spotřeby" a tabulkou teplot uvedenou níže.

90°C	Silně znečištěná bílá bavlna a plátno. (ubrusy, ubrusky, ručníky, prostěradla atd.)
60°C	Běžně znečištěné, barevné, neblednoucí bavlněné nebo syntetické látky (košile, župan, pyžamo atd.) a mírně znečištěné bílé prádlo (spodní prádlo atd.)
40°C-30°C chladné	Směsové prádlo s obsahem jemných druhů textilu (závěsy atd.), syntetika a vlna.

2. Tlačítkem volby programu zvolte požadovaný program.

i Programy se omezují nejvyšší rychlostí máchání vhodnou pro daný konkrétní typ tkaniny.

i Při výběru programu vždy sledujte typ látky, barvu, míru znečištění a povolenou teplotu vody.

i Vždy volte nejnižší požadovanou teplotu. Vyšší teplota vždy znamená vyšší spotřebu energie.

i Další podrobnosti o programech naleznete v oddíle „Tabulka volby programu a spotřeby“.

Hlavní programy

Podle typu látky použijte následující hlavní programy.

• Bavlna

Doporučuje se pro bavlněné předměty (jako prostěradla, sady povlečení, ručníky, župany, spodní oděvy, atd.). Prádlo se vypere díky prudkým pracím pohybům během delšího pracovního cyklu.

• Syntetické

Tento program použijte k vyprání syntetických látek (košile, halenky, směs syntetika/bavlna atd.). Pere jemnými pohyby a má kratší cyklus oproti programu pro bavlnu.

Závěsy a záclony perte na program Syntetické 40°C s předpírkou a funkcí proti mačkání. Jelikož sítkování těchto druhů způsobuje zvýšenou produkci pěny, perte závěsy s velmi malým množstvím prášku na praní v přihrádce pro hlavní praní. Nevkládejte prací prášek do přihrádky pro přečistění.

• Vlna

Tento program slouží k vyprání vlněných oděvů. Zvolte vhodnou teplotu podle údajů na oblečení. Na vlnu používejte vhodnou prášky pro vlnu.

Další programy

Pro zvláštní případy nabízí stroj další programy.

i Další programy se mohou lišit podle modelu vaší pračky.

• Bavlna Eco

Nyní můžete prát běžně znečištěné odolné oděvy z bavlny a lnu pomocí tohoto programu s optimální úsporou energie a vody v porovnání s ostatními pracovními programy vhodnými pro bavlnu. Skutečná teplota vody se může lišit od uvedené teploty cyklu. Délka trvání programu se může automaticky zkrátit v pozdějších fázích programu, pokud perete menší množství (např. 1/2 kapacity nebo méně) prádla. V tomto případě se spotřeba energie a vody dále sníží, což vám umožní dosahovat úspornějšího praní. Tato funkce je dostupná pro některé modely se zobrazováním zbývajícího času.

• Babycare

Tento program používejte pro praní dětského prádla a prádla, které patří alergikům. Delší doba nahřívání a krok máchání navíc zajistí vyšší úroveň hygieny.

• Ruční praní

S tímto programem můžete prát vlněné/jemné oděvy označené jako „nepřat v pračce“ a pro něž je doporučeno ruční praní. Pere prádlo velmi jemnými pohyby, aby nedošlo k jeho poškození.

• Denní expres

Tento program používejte na praní vašeho lehce znečištěného oblečení za krátkou dobu.

• Super krátký expres

Tento program používejte na praní vašeho malého množství lehce znečištěného oblečení za krátkou dobu.

• Tmavé prádlo

Tento program slouží k praní tmavého prádla nebo prádla, které nechcete, aby vybledlo. Praní

je prováděno s malou mechanickou činností a při nízkých teplotách. Na tmavé prádlo doporučujeme používat tekutý prášek nebo prášek na vlnu.

• Mix

Tento program slouží k vyprání bavlněných a syntetických oděvů najednou.

• Kosile

Tento program použijte na praní košilí z bavlny, syntetiky a syntetických směsí.

• Osvěžit

Tento program používejte na odstranění zápachu z prádla, které bylo nošeno pouze jednou a nejsou na něm žádné skvrny nebo špína.

• Eco Čisté (Eco Clean)

Tento program, který je mnohem citlivější k životnímu prostředí a přírodním zdrojům, používejte na praní lehce špinavého a nešpinavého bavlněného prádla (max. 3,5 kg) po krátkou dobu a ekonomicky.

i Je doporučeno použít tekutý nebo gelový prací prostředek.

• Čištění bubny

Tento program používejte pravidelně (jednou za 1-2 měsíce), abyste vyčistili bubnu a zajistili tak požadovanou hygienu. Program spouštějte bez prádla. Abyste dosáhli lepších výsledků, dejte do přihrádky na prací prostředek č. II práškový odstraňovač vodního kamene. Když program skončí, nechejte dveře pračky pootevřené, aby pračka vyschla.

i Toto není prací program. Je do programů údržby.

i Program nespouštějte, pokud je něco v pračce. Pokud se o to pokusíte, pračka zjistí, že je uvnitř prádlo a program přeruší.

Zvláštní programy

Pro konkrétní aplikace můžete použít jakýkoli z následujících programů:

• Máchat

Tento program se používá, když chcete máchat nebo škrobit odděleně.

• Ždímní + Čerpadlo

Tento program se používá pro další cyklus ždímání prádla nebo pro odčerpání vody v pračce. Před volbou tohoto programu zvolte požadovanou rychlost otáček a stiskněte tlačítko „Start/Pauza/Zrušit“. Pračka prádlo vyždímá při nastavených otáčkách a odčerpá vodu z prádla. Pokud si přejete jen odčerpát vodu bez vyždímání, zvolte program Odčerpát + ždímat a pak zvolte funkci Bez ždímání pomocí tlačítka pro nastavení otáček ždímání. Stiskněte tlačítko Start/Pauza/Zrušit.

i Pro jemné prádlo používejte nižší otáčky.

• Volba teploty

Kdykoli zvolíte nový program, zobrazí se na ukazateli teploty maximální teplota pro zvolený program. Pro snížení teploty stiskněte znovu tlačítko nastavení teploty. Teplota se snižuje po 10°a nakonec se na displeji objeví symbol „-“ zobrazující možnost studeného praní.

i Pokud navolíte možnost studeného praní a znovu stisknete tlačítko Nastavení teploty, na

displeji se zobrazí doporučená teplota pro vybraný program. Znovu stiskněte tlačítko Nastavení teploty, abyste teplotu snížili.

Symbol Ekonomické praní

Označuje programy a teploty, které zajišťují úsporu energie.

- i** Symbol Ekonomického praní nemůže být zvolen u programu Intenzivní a Hygiena, protože praní je prováděno dlouhou dobu a při vysoké teploty, aby byla zajištěna hygiena. Podobně nemůže být symbol Ekonomického praní zvolen u programů Baby, Osvěžit, Čištění bubnu, Ždímání a Máchání.

Volba rychlosti otáček

Kdykoli zvolíte nový program, zobrazí se na ukazateli rychlosti otáček doporučené otáčky ždímání pro zvolený program.

Rychlost otáček snížíte tlačítkem pro nastavení otáček ždímání. Rychlost otáček se postupně snižuje. Pak se na displeji podle modelu výrobku zobrazí možnosti „Pozastavit máchání“ a „Bez ždímání“. V oddíle „Volba pomocné funkce“ najdete objasnění těchto možností.

- i** Možnost Pozastavení je zobrazena symbolem „“ a možnost Žádné ždímání je zobrazeno symbolem „“.

Tabulka programů a spotřeby

CZ						Pomocní funkce							Volitelný teplotní rozsah °C
Program (°C)	Max. zátěž (kg)	Spotřeba vody (l)	Spotřeba energie (kWh)	Max. rychlost**	Předpírka	Rychlé praní	Extra máchání	Bez mačkání	voda navíc	Stop ve vodě	Odstranění zvířecích chlupů		
Bavlna	90	7	74	2.30	1600	•	•	•	•	•	•	90-Chlad	
Bavlna	60	7	72	1.50	1600	•	•	•	•	•	•	90-Chlad	
Bavlna	40	7	72	0.85	1600	•	•	•	•	•	•	90-Chlad	
Babycare	90	7	66	2.70	1600			*		•		90-30	
Bavlna Eco	60**	7	44	1.10	1600					•		60-Chlad	
Bavlna Eco	60**	3.5	38	0.88	1600					•		60-Chlad	
Bavlna Eco	40**	3.5	38	0.70	1600					•		60-Chlad	
Bavlna Eco	40	7	64	0.72	1600					•		60-Chlad	
Syntetické	60	3	45	1.00	1200	•	•	•	•	•	•	60-Chlad	
Syntetické	40	3	45	0.45	1200	•	•	•	•	•	•	60-Chlad	
Eco Čisté (Eco Clean)	20	3.5	39	0.16	1600					•		20	
Smíšené 40 (Mix 40)	40	3.5	45	0.55	1200	•	•	•	•	•	•	40-Chlad	
Kosile	40	3.5	45	0.55	800	•	•	•	*	•		60-Chlad	
Super krátký expres	30	2	35	0.10	1400			•		•		30-Chlad	
Denní expres	90	7	60	2.00	1400			•		•		90-Chlad	
Denní expres	60	7	60	1.15	1400			•		•		90-Chlad	
Denní expres	30	7	70	0.20	1400			•		•		90-Chlad	
Vlna	40	1.5	56	0.30	1200			•	•	•		40-Chlad	
Ruční praní	30	1	40	0.25	1200							30-Chlad	
Tmavé prádlo	40	3	82	0.55	1200			*		•		40-Chlad	
Čištění bubnu	70	-	100	1.70	800			*				70	
Osvěžit	-	2	20	0.03	1200					•		-	

• : Lze zvolit

* : Automaticky zvoleno, nelze zrušit.

** : Energetický program (EN 60456 Ed.3)

*** : Pokud jsou maximální otáčky ždímního stroje nižší než tato hodnota, můžete zvolit jen maximální rychlost ždímního stroje.

- : Pro maximální náplň viz popis programu.

i Pomocné funkce v tabulce se mohou lišit podle modelu vaší pračky.

i Spotřeba vody a energie se může lišit od údajů v tabulce podle tlaku vody, tvrdosti a teploty vody, teploty okolí, typu a množství prádla, volby pomocných funkcí a rychlosti ždímního stroje a výkyvů v přírodním napětí.

i Čas praní zvoleného programu můžete sledovat na displeji stroje. Je běžné, že dojde k malým odchylkám mezi časem uvedeným na displeji a reálným časem praní.

Volba pomocné funkce

Před spuštěním programu zvolte požadované pomocné funkce. Můžete zvolit pomocné funkce, které jsou vhodné pro běžící program, stisknutím tlačítka Start/Pauza/Zrušit, když je zařízení v provozu. Za tímto účelem musí být zařízení v kroku před pomocnou funkcí, kterou chcete zvolit či zrušit. V závislosti na programu stisknete tlačítka a, b, c nebo d, abyste zvolili požadovanou přídavnou funkci. Symbol zvolené přídavné funkce se objeví na displeji.

i Některé kombinace nelze zvolit současně. Pokud před spuštěním stroje zvolíte druhou pomocnou funkci, která je v rozporu s první funkcí, první zvolená funkce se zruší a aktivní zůstane druhá pomocná funkce. Pokud například chcete zvolit rychlé praní poté, co jste zvolili přeprání, přeprání se zruší a rychlé praní zůstane aktivní.

i Pomocnou funkci neslučitelnou s programem nelze zvolit. (Viz „Tabulka programů a spotřeby“)

i Tlačítka pomocných funkcí se mohou lišit podle modelu stroje.

• Předpirka

Předprání je vhodné pro silně ušpiněné prádlo. Bez předpirky šetříte energii, vodu, prací prášek a čas. F1 se zobrazí na displeji, když zvolíte tuto funkci (a).

• Rychlé praní

Tuto funkci lze využít u programů pro bavlnu a syntetické látky. Snižuje dobu praní pro lehce ušpiněné prádlo i počet máchání. F2 se zobrazí na displeji, když zvolíte tuto funkci (b).

i Když zvolíte tuto funkci, vložte do pračky jen polovinu maximální náplně prádla uvedené v tabulce programů.

• Extra máchání

Tato funkce umožňuje vašemu zařízení provést další máchání kromě toho, které již proběhlo po hlavním praní. Riziko vlivu zbytků pracího prášku na prádlo se tak u citlivých pokožek (dětí, alergií, apod.) snižuje. F3 se zobrazí na displeji, když zvolíte tuto funkci (c).

• Bez mačkání

Tato funkce způsobí menší pomačkání prádla při praní. Pohyby bubny se sniží a otáčky ždímní se omezí tak, aby se zabránilo pomačkání. Praní navíc proběhne s vyšším množstvím vody.

F4 se zobrazí na displeji, když zvolíte tuto funkci (d).

• Stop ve vodě

Pokud nechcete vyjmout prádlo okamžitě po skončení programu, můžete použít funkci podržet máchání a ponechat prádlo ve vodě po posledním máchání, abyste zabránili pomačkání vašich oděvů bez přítomnosti vody. Stiskněte tlačítko Start/Pauza/Zrušit po tomto procesu, pokud chcete vypustit vodu bez ždímní prádla. Program se znovu obnoví a dokončí po vyčerpání vody. Pokud chcete vyždímat prádlo, které zůstalo ve vodě, zvolte otáčky ždímní a stiskněte tlačítko Start/Pauza/Zrušit. Program se znovu spustí. Voda se odčerpá, prádlo vyždímá a program skončí.

• Máchání

Pomocná funkce namáčení zajistí lepší odstranění skvrn na prádle tak, že je udrží ve vodě se saponátem před spuštěním programu.

• Odstranění zvířecích chlupů

Tato funkce napomáhá účinněji odstranit zvířecí chlupy, které ulpí na vašem oblečení.

Po zvolení této funkce se k normálnímu programu přidají kroky přeprání a extra máchání Praní je tedy prováděno s větším množstvím vody (30%) a zvířecí chlupy jsou odstraněny efektivněji.

⚠ Nikdy neperte zvířata v pračce.

Displej s časem

Zbývající čas do ukončení programu se na displeji zobrazí, když je program spuštěný. Čas je zobrazen jako „01:30“ ve formátu hodin a minut.

i Doba programu se může lišit od hodnot v tabulce „Program a spotřeba“ v závislosti na tlaku vody, tvrdosti vody a teplotě, teplotě prostředí, množství a typu prádla, zvolených přídavných funkcí a změn v rozvodném napětí.

Odložený start

Pomocí funkce odloženého startu je možné odložit spuštění programu až o 24 hodin. Čas odloženého startu může být navyšován po 30 minutách.

i Když nastavujete odložený čas, nepoužívejte tekutý prací prášek! Hrozí riziko poškození oděvů.

Otevřete dvířka, vložte prádlo a prací prášek, atd. Zvolte prací program, teplotu, rychlost ždímní a případně též pomocné funkce. Zvolte požadovaný čas odloženého startu stiskem tlačítek pro odložený start + nebo -. Symbol odloženého startu bliká. Stiskněte tlačítko Start/Pauza/Zrušit. Spouští se odpočítávání odloženého startu. Symbol odloženého startu svítí. Objeví se symbol startu. „.“ uprostřed času odloženého startu na displeji začne blikat.

i Během odpočítávání lze vložit další prádlo.

Na konci odpočítávání se objeví symbol odloženého startu, spustí se prací cyklus a čas zvoleného programu se zobrazí na displeji.

Změna doby pro odložený start

Pokud chcete změnit čas během odpočítávání: Stiskněte tlačítko Start/Pauza/Zrušit. „.“ uprostřed času odloženého startu na displeji přestane blikat. Objeví se symbol pauzy. Symbol odloženého startu bliká. Zmizí symbol startu. Zvolte požadovaný čas odloženého startu stiskem tlačítek pro odložený start + nebo -. Stiskněte tlačítko Start/Pauza/Zrušit. Symbol odloženého startu svítí. Zmizí symbol pauzy. Objeví se symbol startu. „.“ uprostřed času odloženého startu na displeji začne blikat.

Zrušení funkce odloženého startu

Pokud chcete stornovat odpočítávání zpožděného spuštění a spustit program okamžitě: Stiskněte tlačítko Start/Pauza/Zrušit. „.“ uprostřed času odloženého startu na displeji přestane blikat. Zmizí symbol startu. Bliká symbol pauzy a odloženého startu. Zkrátte požadovaný čas odloženého startu stiskem tlačítka pro odložený start -. Průběh programu se zobrazí po 30 minutách. Stiskněte tlačítko Start/Pauza/Zrušit, program se

spustí.

Spouštění programu

Stiskněte tlačítko Start/Pauza/Zrušit, program se spustí. Symbol startu zobrazující spuštění programu se zapne. Dvířka pračky jsou zamčená a na displeji se zobrazí symbol zamčení dveří. Symbol kroku, od kterého program začal, se zobrazí na displeji (Předepírání, Hlavní praní, Máchání, Aviváž a Ždímání).

Postup programu

Chod spuštěného programu je zobrazen na displeji řadou symbolů.

Na displeji se zobrazí relevantní symbol na začátku každého kroku programy a všechny symboly zůstanou rozsvícené na konci programu. Nejvzdálenější pravý symbol zobrazuje aktuální krok programu.

Předepírání

Pokud je zvolená přídatná funkce Předepírání, na displeji se zobrazí symbol Předepírání ukazující, že začal krok předepírání.

Hlavní praní

Symbol Hlavní praní zobrazující, že krok hlavního praní začal, se zobrazí na displeji.

Máchání

Symbol Máchání zobrazující, že začal krok máchání, se zobrazí na displeji.

Aviváž

Symbol Aviváže zobrazující, že začal krok aviváže, se zobrazí na displeji.

Ždímání

Se objeví na začátku závěrečného kroku ždímání a zůstane rozsvícený během speciálních programů Ždímání a Odčerpání.

i Pokud zařízení neprojde do kroku ždímání, může být aktivní funkce pozastavení máchání nebo se může aktivovat systém automatické detekce nevyváženosti nákladu z důvodu nerovnoměrného rozmístění prádla v pračce.

Zámek vkládacích dveří

Na dveřích je systém zámku, který brání otevření dveří v případech nevhodné hladiny vody.

Symbol zamčení dveří se zobrazí, když jsou dvířka pračky zamčená. Tento symbol bude blikat, dokud nejsou dvířka pračky připravená k otevření, když je program ukončen nebo je přístroj pozastaven. V tomto kroku neotvírejte dvířka pračky silou. Symbol zmizí, když jsou dvířka pračky připravená k otevření.

Když symbol zmizí, můžete dvířka pračky otevřít.

Změna volby po spuštění programu

Přepnutí pračky do režimu pauzy

Stiskněte tlačítko Start/Pauza/Zrušit pro přepnutí pračky do režimu Pozastavení. Symbol Pozastavení se objeví na displeji a zobrazuje, že je přístroj pozastaven. Zmizí symbol startu.

Změna rychlosti a teploty pro pomocné funkce

Podle toho, jaký krok program dosáhl, můžete zrušit nebo aktivovat pomocné funkce; viz "Volba pomocných funkcí".

Můžete také změnit nastavení otáček a teploty; viz "Volba otáček ždímání" a "Volba teploty".

Přidávání nebo vyndávání prádla

Stiskněte tlačítko Start/Pauza/Zrušit pro přepnutí pračky do režimu Pozastavení. Kontrolka sledování programu, z něhož bylo zařízení přepnuto do režimu

pauzy, bude blikat. Počkejte, až bude možné otevřít dveře. Otevřete dveře a přidejte nebo vyndejte prádlo. Zavřete vkládací dveře. Proveďte změny pomocných funkcí, teploty a nastavení otáček podle potřeby. Stiskněte tlačítko Start/Pauza/Zrušit, přístroj se zapne.

i Dvířka pračky se neotevřou, pokud je teplota uvnitř vysoká nebo je hladina vody nad dveřním otvorem.

Dětský zámek

Pomocí funkce dětského zámku zabráníte dětem, aby si hrály se strojem. Tím můžete předejít změnám v aktuálním programu.

i Přístroj můžete zapnout a vypnout tlačítkem Zap/Vyp, když je dětský zámek aktivní. Když přístroj znovu zapnete, program bude pokračovat tam, kde skončil.

Spuštění dětského zámku:

Stiskněte a podržte tlačítko 2. a 4. pomocné funkce na dobu 3 sekund. Na displeji se zobrazí „Con“.

i To samé se na displeji zobrazí, když stisknete jakékoli tlačítko při aktivovaném dětském zámku.

Vypnutí dětského zámku:

Stiskněte a podržte tlačítko 2. a 4. pomocné funkce na dobu 3 sekund. Na displeji se zobrazí „COFF“.

i Nezapomeňte vypnout dětský zámek na konci programu, pokud byl aktivován. Jinak vám přístroj neumožní zvolit nový program.

Stornování programu

Stiskněte a držte tlačítko Start/Pauza/Zrušit po dobu 3 sekund. Začne blikat symbol startu. Symbol kroku, při kterém byl program zrušen, zůstane rozsvícený. "Na displeji se objeví „END“ a program je zrušen.

i Pokud chcete otevřít dvířka pračky poté, co jste zrušili program, ale není to možné, protože je hladina vody nad dveřním otvorem, otočte knoflíkem pro volbu programu na program Čerpání+Ždímání a vypusťte vody z přístroje.

Pračka je v režimu Pozastavení máchání

Bliká symbol Ždímání a symbol Pauzy je rozsvícený, když je pračka v režimu Pozastavení máchání. Pokud chcete své prádlo vyždímat, když je pračka v tomto režimu:

Nastavte rychlost ždímání a stiskněte tlačítka Start/Pauza/Zrušit. Zmizí symbol Pauzy a objeví se symbol Startu. Program pokračuje, vypustí vodu a vyždímá prádlo.

Pokud chcete pouze vypustit vodu bez ždímání: Pouze stiskněte tlačítko Start/Pauza/Zrušit. Zmizí symbol pauzy. Objeví se symbol startu. Program pokračuje a vypustí pouze vodu.

Konec programu

Na displeji se zobrazí „End“(Konec) na konci programu. Symboly kroků programu zůstanou rozsvícené. Přídatná funkce, rychlost ždímání a teplota, které jste zvolili na začátku programu, zůstanou vybrané.

5 Údržba a čištění

Životnost výrobku se prodlouží a časté problémy se ani nevyskytnou, pokud provádíte pravidelné čištění.

Čištění přihrádky na prostředek

Přihrádku na prací prostředek čistíte v pravidelných intervalech (každé 4-5 prací cyklů), jak je zobrazeno níže, abyste zabránili nahromadění práškového pracího prostředku včas.

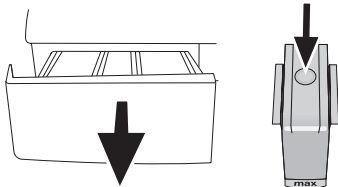

Stiskněte tečkované místo na sifonu v prostoru pro aviváž a tahejte k sobě, dokud přihrádku nevysunete z pračky.

i Pokud se v prostoru pro aviváž začne hromadit více než normální množství směsice vody a aviváže, je nutné sifon vyčistit.

Umyjte přihrádku a sifon dostatečným množstvím vlažné vody v umyvadle. Použijte ochranné rukavice nebo používejte vhodný kartáč, abyste se nedotýkali zbytků v přihrádce během čištění. Vložte přihrádku zpět na místo po vyčištění, zkontrolujte, zda správně sedí.

Čištění vstupního filtru vody

Na konci každého vstupního ventilu na zadní straně stroje je filtr stejně jako na konci každé přívodní hadice v místě připojení ke kohoutku. Tyto filtry brání ve vstupu cizích předmětů a nečistoty z vody do pračky. Filtry je nutné vyčistit, když se ušpiní.

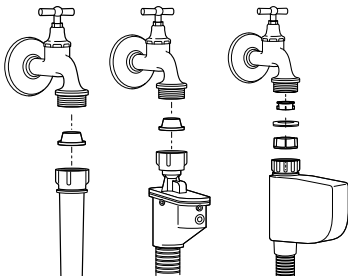

Zavřete kohoutky. Sejměte matice hadic pro přívod vody pro přístup k filtrům na vstupních vodovodních ventilech. Vyčistěte je vhodným kartáčem. Když jsou filtry hodně špinavé, můžete je vytáhnout kleštěmi a vyčistit. Vyjměte filtry na plochém konci přívodních hadic společně s těsněním a vyčistěte je důkladně pod tekoucí vodou. Vraťte těsnění a filtry opatrně zpět na místa a utáhněte matice hadic rukou.

Odčerpání zbytkové vody a čištění filtru čerpadla

Filtrační systém vaší pračky brání tomu, aby lopatky čerpadla při odčerpávání vody zablokovaly předměty jako knoflíky, mince a části látky. Voda se pak odčerpá bez problémů a životnost čerpadla se prodlouží.

Pokud vaše pračka neodčerpává vodu, může být ucpán filtr čerpadla. Filtr je nutno čistit při zanesení nebo každé 3 měsíce. Před čištěním filtru čerpadla je nutné odčerpat vodu.

Navíc, před přepravou stroje (např. při stěhování) nebo v případě zamrznutí vody může být nutné vyčerpat veškerou vodu.

! Cizí předměty, které zůstanou ve filtru čerpadla, mohou poškodit váš přístroj nebo způsobit potíže s hlučností.

Pro vyčištění špinavého filtru a odčerpání vody: Odpojte pračku ze sítě.

! Teplota vody v pračce může vystoupit až na 90 °C. Aby nedošlo k popálení, je nutno čistit filtr poté, co voda v pračce ochladne.

Otevřete víčko filtru.

Tvoří-li je dvě části, stiskněte výstupek na víku filtru dolů a vytáhněte část k sobě.

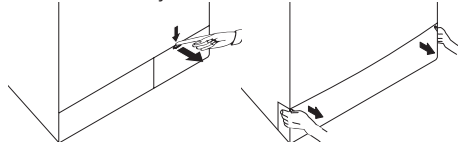

Pokud je víčko filtru z jednoho kusu, zatáhněte za víčko z obou stran nahoře.

i Kryt filtru můžete odstranit tak, že jemně zatlačíte dolů pomocí tenkého plastového zahnutého nástroje mezerou nad krytem filtru. Na odstranění krytu nepoužívejte kovové zahnuté nástroje.

Některé z našich výrobků jsou vybaveny nouzovou vypustnou hadicí, některé ne. Dodržujte následující kroky pro vypuštění vody.

Vypouštění vody u přístroje s hadicí pro nouzové vypouštění vody:

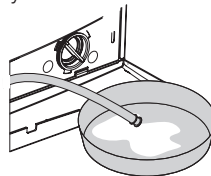

Vytáhněte hadici pro nouzové vypuštění z umístění. Připravte si velkou nádobu na konci hadice. Odčerpějte vodu do nádoby tak, že vytáhněte zátku na konci hadice. Když je nádoba plná, zablokujte výstup hadice znovu zátkou. Po vyprázdnění nádoby opakujte tento postup pro úplné vyčerpání vody z přístroje. Po vyčerpání vody uzavřete konec znovu zátkou a upevněte hadici na místo. Otočte filtr čerpadla a vyjměte jej.

Vypouštění vody u přístroje bez hadice pro nouzové vypouštění vody:

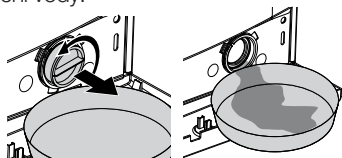

Umístěte velkou nádobu před filtr, abyste do ní zachytili vodu vytékající z filtru. Povolte filtr čerpadla (doleva), dokud voda nezačne vytékat. Nasměrujte vytékající vodu do nádoby umístěné před filtrem. Rozlitou vodu můžete zachytit pomocí hadru. Když v přístroji nezbývá žádná voda, vyjměte filtr ven tak, že jím budete otáčet. Vyčistěte zbytky uvnitř filtru i látky kolem turbíny, pokud tam nějaké jsou. Zkontrolujte filtr.

⚠ Pokud je váš výrobek vybaven funkcí vodního stříku, nezapomeňte vrátit filtr na místo v čerpadle. Nikdy netlačte filtr silou zpět na místo. Umístěte filtr zpět na místo. Jinak může dojít k úniku vody z víčka filtru.

Pokud se víčko filtru skládá ze dvou kusů, zavřete víčko filtru stiskem výčnělku. Pokud je z jednoho kusu, nejprve umístěte výčnělky do dolní části a poté zatlačte na horní část, abyste je uzavřeli.

6 Technické parametry

Modely	WMB 71041	WMB 71241 S	WMB 71241
Maximální kapacita suchého prádla (kg)	7	7	7
Výška (cm)	84	84	84
Šířka (cm)	60	60	60
Hloubka (cm)	54	54	54
Čistá hmotnost (±4 kg.)	71	71	71
Elektrický příkon (V/Hz)	230 V / 50Hz	230 V / 50Hz	230 V / 50Hz
Celkový proud (A)	10	10	10
Celkový výkon (W)	2200	2200	2200
Rychlost ždímání (max. ot/min)	1000	1200	1200
Výkon v pohotovostním režimu (W)	1.40	1.40	1.40
Výkon ve vypnutém režimu (W)	0.20	0.20	0.20

- i** Technické parametry se mohou změnit bez předchozího upozornění, za účelem zvyšování kvality výrobku.
- i** Obrazy v této příručce jsou schematické a nemusí odpovídat přesně vašemu výrobku.
- i** Hodnoty uvedené na štítcích pračky nebo v dokumentaci jsou získávány v laboratorních podmínkách podle příslušných norem. Hodnoty se mohou lišit podle provozních a okolních podmínek spotřebiče.



Obalový materiál spotřebiče je recyklovatelný. Napomozte jej recyklovat a ochraňte životní prostředí jeho předáním do městských center určených pro tento účel.

Váš spotřebič také obsahuje velké množství recyklovatelného materiálu. Je označen touto etiketou, jež znamená, že použité spotřebiče by se neměly směšovat s ostatním odpadem. Recyklace spotřebičů organizovaná vašim výrobcem bude tak provedena v souladu s Evropskou směrnicí 2002/96/EC o Likvidaci elektrického a elektronického vybavení. Kontaktujte městský úřad nebo prodejce kvůli nejbližším bodům recyklace u vašeho bydliště.

Děkujeme za váš příspěvek k ochraně životního prostředí.

Tmavé prádlo	Tmavé prádlo	Syntetické	Bavlna	Předepírání (Předpírka)	Hlavní praní	Máchání	Praní	Ždímání	Jemné	Odstanění zvířecích chlupů
Odčerpání	Bez mačkání	Deka (Přikryvka) (Lůžkoviny)	Dětský zámek	Ruční praní	Dětské (Babycare)	Bavlna Eco	Vlna	express 14 Super krátký express (Xpress Super Short)	Denné	Mini 30
Denní expres (Daily Express)	Podržet máčání (Stop ve vodě)	Start / Pauza	Bez ždímání	Rychlé praní	Hotovo	Chlad	Teplota	Čištění bubnu	Spodní prádlo	Eco Čisté (Eco Clean)
Smíšené 40	Super 40	Extra máčání	Osvěžit	Košile	Džíny	Sportovní oblečení (Sports)	Odložený start	Intenzivní	Péče o módní oděvy	

7 Odstraňování potíží

Program nelze spustit nebo zvolit.

- Pračka se přepla do režimu vlastní obrany vlivem závady na přívodu (například napětí, tlak vody, atd.).
>>> *Stiskněte a přidržte tlačítko Start/Pauza po dobu 3 sekund, čímž vrátíte pračku na nastavení od výrobce. (viz „Zrušení programu“)*

Voda v pračce.

- Ve výrobku mohla zbyť trocha vody z důvodu procesů kontroly kvality ve výrobě. >>> *Nejde o závadu; voda není pro přístroj škodlivá.*

Přístroj vibruje nebo je hlučný.

- Stroj možná stojí nevyváženě. >>> *Upravte výšku nožek pro vyrovnaní stroje.*
- Do filtru čerpadla možná pronikl tvrdý předmět. >>> *Vyčistěte filtr čerpadla.*
- Neodstranili jste bezpečnostní šrouby pro přepravu. >>> *Odstraňte přepravní bezpečnostní šrouby*
- V pračce je možná příliš málo prádla. >>> *Přidejte do pračky více prádla.*
- Stroj je možná příliš naplněn prádlem. >>> *Vyjměte část prádla ze stroje a rozložte prádlo rukou tak, abyste je rovnoměrně rozprostřeli po zařízení.*
- Stroj se možná opírá o tvrdý předmět. >>> *Zkontrolujte, zda se zařízení o nic neopírá.*

Stroj se zastaví krátce po spuštění programu.

- Stroj se může dočasně zastavit kvůli nízkému napětí. >>> *Jakmile se napětí vrátí na normální úroveň, začne znovu pracovat.*

Časovač programu neprovádí odpočítávání. (U modelů s displejem)

- Časovač se mohl zastavit během napouštění vody. >>> *Ukazatel časovače nebude odpočítávat, dokud stroj nenabere dostatečné množství vody. Pračka vyčkává na dostatečné množství vody, aby se předešlo nesprávným výsledkům praní vlivem nedostatečného množství vody. Ukazatel časovače pak obnoví odpočítávání.*
 - Časovač se mohl zastavit během ohřívání. >>> *Ukazatel časovače neprovede odpočítávání, dokud stroj nedosáhne zvolené teploty.*
 - Časovač se mohl zastavit během ždímání. >>> *Systém automatické detekce nevyváženého nákladu se mohl spustit z důvodu nerovnoměrného rozložení prádla v bubnu.*
- i** Přístroj se nepřepne na ždímání, když prádlo není rovnoměrně rozloženo v bubnu, brání se tím poškození stroje a jeho okolí. Prádlo znovu rozložte a opakujte ždímání.

Z přihrádky na prášek vytéká pěna.

- Použili jste příliš mnoho čistícího prostředku. >>> *Namíchejte 1 lžičku aviváže a 1/2 litru vody a nalijte ji do zásuvky na hlavní praní v zásuvce na čistící prostředek.*
- i** Dejte prací prostředek do přístroje vhodný pro programy a maximální náplně uvedené v tabulce „Program a spotřeba“. Pokud používáte přídavné chemikálie (odstraňovače skvrn, bělidla atd.), snižte množství pracího prostředku.

Na konci programu zůstává prádlo vlhké

- Mohla se vytvořit nadměrná pěna a mohl se aktivovat systém automatické absorpce pěny následkem použití příliš velkého množství pracího prostředku. >>> *Použijte doporučené množství pracího prostředku.*
- i** Přístroj se nepřepne na ždímání, když prádlo není rovnoměrně rozloženo v bubnu, brání se tím poškození stroje a jeho okolí. Prádlo znovu rozložte a opakujte ždímání.

⚠ Pokud problém neodstraníte, ačkoli jste použili pokyny v tomto oddíle, kontaktujte prodejce nebo zástupce autorizovaného servisu. Nikdy se nesnažte opravit nefunkční výrobek sami.

1 Važne sigurnosne upute

Ovaj dio sadrži sigurnosne informacije koje će vam pomoći da se zaštitite od opasnosti od ozljede ili oštećenja. Neispunjavanje ovih uputa poništava sva jamstva.

Opća sigurnost

- Ovaj proizvod nije namijenjen uporabi od strane osoba s fizičkim, osjetilnim ili mentalnim nedostacima ili ljudima bez potrebnog znanja ili iskustva (uključujući djecu) osim pod nadzorom osobe koja će biti odgovorna za njihovu sigurnost ili koja će im pravilno pokazati kako koristiti proizvod.
- Nikad ne stavljajte proizvod na pod pokriven sagom; inače će nedostatak protoka zraka ispod struja uzrokovati pregrijavanje električnih dijelova. To može dovesti do problema s Vašim strojem.
- Ne uključujte stroj ako su kabel ili utikač oštećeni. Pozovite ovlaštenog servisera.
- Neka ovlašteni električar spoji osigurač od 16 Ampera na lokaciji gdje je proizvod instaliran.
- Ako je proizvod pokvaren, ne smije raditi ako ga ne popravi ovlašteni servisier. Postoji opasnost od strujnog udara!
- Ovaj proizvod je dizajniran tako da će nastaviti raditi u slučaju ponovnog napajanja nakon prekida napajanja. Ako želite prekinuti program, pogledajte dio "Opoziv programa".
- Spojite proizvod na uzemljenu utičnicu zaštićenu osiguračem koji je u skladu s vrijednostima naznačenim u dijelu "Tehničke specifikacije". Uzemljenje vam mora napraviti ovlašteni električar. Naša tvrtka neće biti odgovorna za bilo kakva oštećenja do kojih dođe kad se proizvod koristi bez uzemljenja u skladu s lokalnim zakonima.
- Crijeva za dovod i izbacivanje vode moraju biti dobro pričvršćena i ostati neoštećena. Inače postoji opasnost od curenja vode.
- Nikada nemojte otvarati vrata perilice ili vaditi filter dok još ima vode u bubnju. Inače može doći do opasnosti od izlivanja i ozljede zbog tople vode.
- Nemojte na silu otvarati vrata za punjenje. Vrata za punjenje će biti spremna za otvaranje tek nekoliko minuta nakon dovršetka ciklusa za pranje. U slučaju nasilnog otvaranja vrata za punjenje, mogu se oštetiti vrata i mehanizam za zaključavanje.
- Isključite uređaj kad se ne koristi.
- Nikad nemojte prati uređaj tako da na njega nanosite ili izljevate vodu! Postoji opasnost od strujnog udara!
- Nikada nemojte dirati utikač mokrim rukama! Ne ne isključujte tako da povlačite kabel, uvijek izvlačite tako da držite samo za utikač.
- Koristite samo deterdžente, omekšivače i dodatke koji su podesni za strojno pranje.
- Slijedite upute na etiketama tkanina i pakiranjima deterdženta.

- Proizvod se mora isključivati tijekom instalacije, održavanja, čišćenja i popravaka.
- Neka instalaciju i popravke uvijek izvodi ovlašteni servisier. Proizvođač neće biti odgovoran za oštećenja do kojih dođe zbog postupaka koje izvode neovlaštene osobe.

Namjeravana uporaba

- Ovaj proizvod je napravljen za uporabu u kućanstvu. Nije podesno za komercijalnu uporabu i ne smije se koristiti za bilo što osim namijenjene svrhe.
- Uređaj se smije koristiti samo za pranje i ispiranje rublja prema tome kako su označene.
- Proizvođač se odriče bilo kakve odgovornosti do koje dođe zbog nepravilne uporabe ili transporta.

Sigurnost djece

- Električni proizvodi su opasni za djecu. Držite djecu podalje od uređaja kad radi. Ne dajte im da diraju perilicu. Koristite zaključavanje zbog djece da biste spriječili djecu da diraju proizvod.
- Nemojte zaboraviti zatvoriti vrata za punjenje kad izlazite iz prostorije gdje se proizvod nalazi.
- Držite sve deterdžente i aditive na sigurnom mjestu podalje od dosega djece.

2 Instalacija

Za instalaciju proizvoda, potražite najbližeg ovlaštenog servisera. Prije zvanja ovlaštenog servisera, da biste spremili proizvod za uporabu, pregledajte informaciju u korisničkom priručniku i pazite da su električna energija, dovod vode i sustav za odvod vode odgovarajući. Ako isu, pozovite ovlaštenog majstora i vodoinstalatera da izvrši sve potrebne prilagodbe.

- I** Priprema lokacije i elektroinstalacija, vodovoda i kanalizacije na mjestu za instalaciju je odgovornost klijenta.
 - ⚠** Instalaciju i spajanje proizvoda na el. energiju mora izvršiti ovlašteni servisier. Proizvođač neće biti odgovoran za oštećenja do kojih dođe zbog postupaka koje izvode neovlaštene osobe.
 - ⚠** Prije instalacije, vizualno provjerite da li proizvod na sebi ima bilo kakvih nedostataka. Ako nema, instalirajte ga. Oštećeni proizvodi predstavljaju rizik za vašu sigurnost.
 - I** Pazite da se crijeva za dovod i odvod vode, kao i kabel napajanja, ne presavijaju, nisu priklješteni ili zgnječeni dok se uređaj gurao na mjesto nakon instalacije ili čišćenja.
- ### Odgovarajuća lokacija za instalaciju
- Stavite stroj na čvrstu površinu. Ne stavljajte ga na krparu ili slične površine.
 - Ukupna masa perilice i sušilice - s cijelim punjenjem - kad se stave jedno na drugo doseže do cca. 180 kg. Stavite proizvod na čvrst i ravan pod koji ima dovoljan kapacitet punjenja!
 - Ne stavljajte proizvod na kabel napajanja.
 - Ne instalirajte proizvod na mjestu gdje temperatura može pasti ispod 0°C.

- Stavite proizvod najmanje 1 cm od rubova drugog namještaja.

Uklanjanje pojačanja pakiranja

Nagnite stroj prema nazad da biste uklonili pojačanja pakiranja. Uklonite pojačanje pakiranja povlačenjem trake.

Otvaranje transportnih brava

- ⚠ Ne skidajte transportne brave prije vađenja pojačanja pakiranja.
 - ⚠ Uklonite transportne sigurnosne vijke prije rada s perilicom, inače će se proizvod oštetiti.
1. Otpustite sve matice matičnim ključem dok se ne počnu slobodno okretati (C).
 2. Skinite transportne sigurnosne vijke laganim okretanjem.
 3. Stavite poklopce dostavljene u vrećici s Uputama za uporabu u rupe na stražnjoj ploči. (P)



- ⓘ Držite transportne sigurnosne vijke na sigurnom mjestu da biste ih ponovno koristili kad se perilica bude ponovno prenosila u budućnosti.
- ⓘ Nikad ne pomičite aparat bez montiranih sigurnosnih vijaka!

Spajanje s vodovodom

ⓘ Tlak vode koji je potreban za rad proizvoda je između 1 i 10 bara (0.1 – 10 MPa). Morate imati 10 - 80 litara vode koja teče iz pipe u jednoj minuti da bi stroj radio kako treba. Stavite ventil koji smanjuje tlak ako je tlak vode viši.

ⓘ Ako ćete koristiti proizvod s dvostrukim ulazom vode kao jednostruku jedinicu ulaza (hladne) vode, morate instalirati odgovarajući čep na ventil tople vode, prije rada s uređajem. (Odnosi se na proizvode dostavljene s grupom čepova.)

ⓘ Ako želite koristiti oba ventila za vodu na proizvodu, spojite crijevo za vodu nakon uklanjanja čepa i grupe brtvi s ventil s toplom vodom. (Odnosi se na proizvode dostavljene s grupom čepova.)

⚠ Modeli s jednostrukim dovodom vode se ne smiju spajati na pipu s toplom vodom. U takvom će slučaju rublje biti oštećeno ili će se proizvod prebaciti na zaštitni način rada i neće raditi.

⚠ Ne koristite stara ili rabljena crijeva za dovod vode na novom proizvodu. To može uzrokovati mrlje na vašem rublju.

1. Spojite posebna crijeva dostavljena sa strojem na ventil dovoda vode na stroju. Crveno crijevo (lijevo) (maks. 90°C) je za dovod tople vode, plavo crijevo (desno) (maks. 25°C) je za dovod hladne vode.

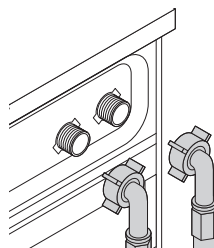

- ⚠ Kad montirate perilicu, pazite da su priključci na hladnu i toplu vodu točno spojeni. Inače vaše rublje može na kraju pranja biti vruće i pohabati će se.
2. Zavijte sve vijke crijeva rukom. Kod zatezanja vijaka, nikad ne koristite ključ.

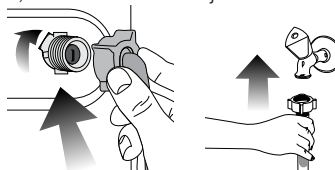

3. Otvorite pipe do kraja kad spojite crijevo da biste provjerili da li voda curi na sastavima. Ako curi, isključite pipu i uklonite vijak. Ponovno pažljivo zategnite vijak nakon provjere brtve. Da biste spriječili curenje vode i posljedična oštećenja, držite pipe zatvorene kad se stroj ne koristi.

Spajanje na odljev

- Kraj crijeva se mora spojiti direktno na odljev za vodu ili na umivaonik.

⚠ Vaša će kuća biti poplavljena ako crijevo izađe iz kućišta tijekom izbacivanja vode. Nadalje, postoji opasnost od opekлина zbog visokih temperatura pranja! Da biste spriječili takve situacije i da biste osigurali nesmetano uzimanje i izbacivanje vode u stroju, pričvrstite kraj crijeva za odlijevanje tako da ne izlazi.

- Crijevo se treba spojiti na visinu od najmanje 40 cm i najviše 100 cm.
- U slučaju da je crijevo dignuto nakon stajanja na podu ili blizu poda (manje od 40 cm iznad zemlje), odljev vode postaje teži i rublje može izaći mokro. Zato, pridržavajte se visina opisanih na slici.

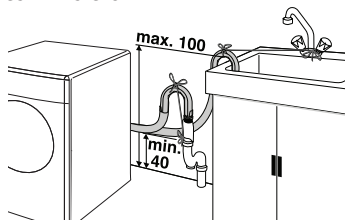

- Da biste spriječili vraćanje prijava vode u stroju i omogućili lako izbacivanje vode, ne uranjajte kraj crijeva u prijavu vodu i ne stavljajte u odvod dulje od 15 cm. Ako je predugo, skratite ga.

- Kraj tog crijeva se ne smije presavijati, ne smije se stajati na njega i crijevo ne smije biti zaglavljeno između odvoda i stroja.
- Ako je duljina crijeva prekratka, koristite ga tako da dodate originalno produžno crijevo. Duljina crijeva ne smije prelaziti 3.2m. Da biste izbjegli istjecanje vode, spoj između produžnog crijeva i odljevnog crijeva na stroju mora biti dobro montiran odgovarajućom spojnicom da ne spadne i da ne curi.

Prilagođavanje nogu

- !** Da biste osigurali da proizvod radi tiše i s manje vibracija, mora stajati ravno i u ravnoteži na svojim nožicama. Uravnotežite stroj prilagođavanjem nožica. Inače se proizvod može pomaknuti s mjesta i uzrokovani lom i probleme s vibracijom.

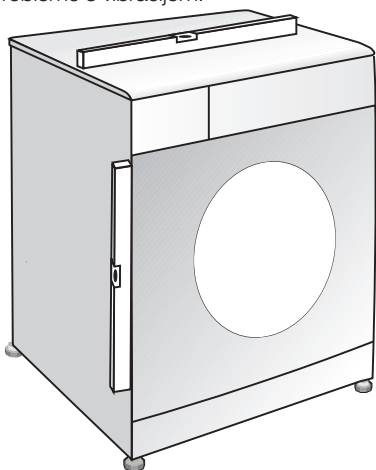

1. Ručno (rukom) otpustite vijke za zaključavanje na nogama.
2. Prilagodite nožice dok proizvod ne bude stajao ravno i u ravnoteži.
3. Ponovno zavijte sve vijke rukom.

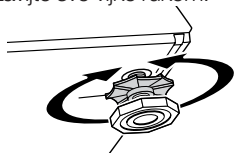

- !** Ne koristite nikakve alate za otpuštanje vijaka za zaključavanje. Inače se mogu oštetiti.

Elektroinstalacija

Spojite proizvod na uzemljenu utičnicu zaštićenu osiguračem koji je u skladu s vrijednostima naznačenim u dijelu "Tehničke specifikacije". Naša tvrtka neće biti odgovorna za bilo kakva oštećenja do kojih dođe kad se proizvod koristi bez uzemljenja u skladu s lokalnim zakonima.

- Spajanje treba biti u skladu s nacionalnim odredbama.
- Kabel napajanja mora biti lako dostupan nakon instalacije.

- Napon i dozvoljena zaštita osiguračem ili sklopkom su naznačene u dijelu "Tehničke specifikacije". Ako je trenutna vrijednost osigurača ili sklopke u kući manja od 16 Ampera, neka ovlašteni električar instalira osigurač od 16 Ampera.
 - Naznačeni napon mora biti jednak naponu Vaše struje.
 - Ne spajajte preko produžnih kabela ili razvodnika.
- !** Oštećene kabele napajanja moraju zamijeniti ovlašteni serviseri.

Prva uporaba

Prije početka uporabe proizvoda, pazite da su sve pripreme izvršene u skladu s uputama u dijelu "Važne sigurnosne informacije" i "Instalacija". Da biste pripremili proizvod za pranje rublja, prvo izvršite program za čišćenje bubnja. Ako vaš stroj nema program za čišćenje bubnja, koristite program Pamuk 90 i odaberite i pomoćne funkcije Dodatna voda ili dodatno ispiranje. Prije pokretanja programa, stavite najviše 100g praška protiv kamenca u glavni odjeljak za pranje (odjeljak br. I). Ako je sredstvo protiv kamenca u obliku tablete, stavite samo jednu tabletu u odjeljak br.2. Kad program završi, osušite unutrašnjost dolje čistom krpom.

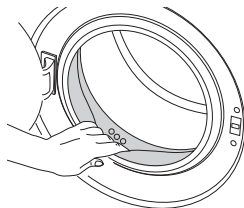

- i** Koristite sredstvo protiv kamenca koje je podesno za perlice.
- i** Možda je u uređaju ostalo malo vode zbog kontrole kvalitete u proizvodnji. To nije štetno po proizvod.

Odlaganje materijala pakiranja

Materijali pakiranja su opasni za djecu. Držite materijale pakiranja na sigurnom mjestu, podalje od doseg a djece.

Materijali pakiranja proizvoda su proizvedeni od recikliranih materijala. Odložite ih pravilno i sortirajte u skladu s uputama o recikliranom otpadu. Nemojte ih odlagati s normalnim otpadom iz kućanstva.

Transport proizvoda

Isključite proizvod prije transporta. Uklonite spojeve za izbacivanje vode i dovod vode, Izbacite preostalu vodu u proizvodu do kraja; pogledajte, "Odljevanje preostale vode i čišćenje filtra pumpe". Instalirajte transportne sigurnosne vijke obrnutim redoslijedom od onog kako ste ih uklonili, pogledajte "Uklanjanje vijaka za transport".

- i** Nikad ne pomičite aparat bez montiranih sigurnosnih vijaka!

Odlaganje starog proizvoda

Odložite stari proizvod na način koji ne šteti okolišu. Obratite se lokalnom dobavljaču ili odlagalištu na vašem području da biste saznali kako odložiti svoj

proizvod.

Zbog sigurnosti djece, prije odlaganja proizvoda prerežite kabel napajanja i polomite mehanizam za zaključavanje vrata za punjenje tako da ne radi.

3 Priprema

Što treba raditi za uštedu energije

Sljedeće informacije će Vam pomoći da koristite proizvod na ekološki i energetski učinkovit način.

- Neka proizvod radi na najvišem dopuštenom kapacitetu koji je dopušten za odabrani program, ali nemojte preopteretiti; pogledajte "Tablicu programa i potrošnje".
- Uvijek slijedite upute o deterdžentu na pakiranju deterdženta.
- Perite malo prljavo rublje na niskim temperaturama.
- Koristite brže programe za manje količine malo prljavog rublja.
- Ne koristite pretpranje i visoke temperature za rublje koje nije jako prljavo ili koje ne sadrži mrlje.
- Ako planirate sušiti svoje rublje u sušilici, odaberite najveću preporučenu brzinu centrifuge tijekom postupka pranja.
- Ne koristite više deterdženta od preporučene količine deterdženta na pakiranju.

Sortiranje rublja

- Sortirajte rublje prema vrsti tkanine, boji i tome koliko je prljavo te dopuštenoj temperature vode.
- Uvijek se pridržavajte uputa navedenih na etiketama odjevnih predmeta.

Priprema rublja za pranje

- Rublje s metalnim dodacima kao što su grudnjaci, kopče remena i metalni gumbi mogu oštetiti stroj. Uklonite metalne dijelove ili perite rublje tako da ga stavite u vreću za pranje ili jastučnicu.
- Izvadite sve stvari iz džepova, kao što su novčići, olovke i spajalice, preokrenite džepove i očistite. Takvi predmeti mogu oštetiti proizvod ili uzrokovati buku.
- Stavite male predmete, kao što su čarapice za bebe i najlonske čarape u vreću za pranje rublja ili jastučnicu.
- stavite zavjese tako da ih ne sabijate. Uklonite vješalice za zavjese.
- Zakopčajte patent zatvaračem zašijte labave gumbice i zakrpajte poderane i pohabane dijelove.
- Perite proizvode označene s "perivo u perilici" ili "perivo na ruke" samo na odgovarajućem programu.
- Ne perite bijelo i obojano rublje skupa. Novo tamno pamučno rublje može ispustiti puno boje. Perite ih posebno.
- Postojane mrlje se moraju pravilno tretirati prije pranja. Ako niste sigurni, provjerite u kemijskoj čistionici.
- Koristite samo one boje/sredstva za promjenu boje i sredstva protiv kamenca za strojno pranje. Uvijek se držite uputa na pakiranju.

- Perite hlače i osjetljivo rublje okrenuto naopako.
- Držite rublje od angorske vune u hladnjaku nekoliko sati prije pranja. To će smanjiti nakupine.
- Rublje koje je bilo izloženo materijalima kao što su brašno, kamenac, prašina, mlijeko u prahu itd se moraju dobiti istresti prije stavljanja u stroj. Takav prah na rublju može se nakupiti na unutarnjim dijelovima stroja i može uzrokovati oštećenje.

Odgovarajući kapacitet punjenja

Maksimalni kapacitet punjenja ovisi o vrsti rublja, stupnju prljavosti i programu pranja koji želite koristiti. Stroj automatski prilagođava količinu vode prema masi stavljenog rublja.

⚠ Pratiite informacije u "Tablici programa i potrošnje". Kad je prepunjena, performanse pranja stroja će pasti. Štoviše, može doći do problema s bukom i vibracijom.

Stavljanje rublja

- Otvorite vrata za punjenje.
- Stavite rublje u stroj bez guranja.
- Zatvarajte vrata za punjenje dok ne čujete zvuk zaključavanja. Pazite da u vratima nema zahvaćenih predmeta.
- ⓘ Vrata za punjenje su zaključana dok program radi. Vrata se mogu otvoriti tek kad program dođe do kraja.

⚠ u slučaju pogrešnog stavljanja rublja, u stroju može doći do buke i vibracija.

Uporaba deterdženta i omekšivača Ladica deterdženta

Ladica deterdženta se sastoji od 3 pretinca:

- (I) za pretpranje
- (II) za glavno pranje
- (III) za omekšivač
- (*) osim toga, tu je dio sa sionom u odjeljku za omekšivač.

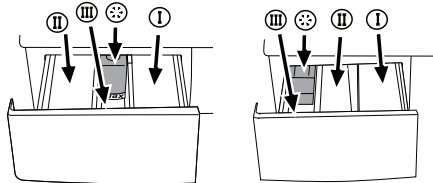

ⓘ Raspršivač deterdženta može biti dva različita tipa prema modelu Vaše perilice, kako se gore vidi.

Deterdžent, omekšivač i druga sredstva za pranje

- Dodajte deterdžent i omekšivač prije pokretanja programa za pranje.
- Nikada ne otvarajte ladicu deterdženta dok program pranja radi!
- Kad koristite program bez pretpranja, ne stavljajte nikakav deterdžent u dio za pretpranje (odjeljak br. I).
- Kad koristite program bez pretpranja, ne stavljajte nikakav tekući deterdžent u dio za pretpranje (odjeljak br. I).

- Nemojte birati program s pretpranjem ako koristite vrećicu s deterdžentom ili loptu za raspršivanje. Stavite vrećicu s deterdžentom ili loptu za raspršivanje direktno u stroj, s rubljem.
- ako koristite tekući deterdžent, nemojte zaboraviti staviti čašicu za deterdžent u odjeljak za pretpranje (odjeljak br. II).

Odabir tipa deterdženta

Tip deterdženta koji ćete koristiti ovisi o tipu i boji tkanine.

- Koristite različite deterdžente za obojano i bijelo rublje.
- Perite svoju osjetljivu odjeću posebnim deterdžentima (tekući deterdžent, šampon za vunu itd) koji se koristi samo za osjetljivu odjeću.
- Kad perete tamnije rublje i prekrivačem preporučuje se uporaba tekućeg deterdženta.
- Perite vunu posebnim deterdžentom koji se proizvodi samo za vunu.

 Koristite samo deterdžente proizvedene specifično za perilice.

 Ne koristite sapun u prahu.

Prilagođavanje količine deterdženta

Količina deterdženta koja će se koristiti ovisi o količini rublja, o tome koliko je ono prljavo, te tvrdoći vode. Pročitajte pažljivo upute proizvođača na pakiranju deterdženta i slijedite vrijednosti doziranja.

- Nemojte koristiti količine koje prelaze količine preporučene na pakiranju da biste izbjegli problem s previše pjene, lošim ispiranjem, financijskom uštedom i na kraju, zaštitom okoliša.
- Koristite manje deterdženta za male količine ili malo prljavu odjeću.
- Koristite koncentrirane deterdžente u preporučenom doziranju.

Uporaba omekšivača

Stavite omekšivač u odjeljak omekšivača ladice za deterdžent.

- Koristite doze koje su preporučene na pakiranju.
- Nemojte prelaziti oznaku razine (>max<-) u odjeljku omekšivača.
- Ako je omekšivač izgubio tečnost, razblažite ga vodom prije nego ga stavite u ladicu za deterdžent.

Uporaba tekućih deterdženata

Ako proizvod sadrži čašicu za tekući deterdžent:

- Pazite da ste stavili šalicu za tekući deterdžent u odjeljak br. "II".
- Koristite čašicu za mjerenje deterdženta od proizvođača i slijedite upute na pakiranju.
- Koristite doze koje su preporučene na pakiranju.
- Ako je tekući deterdžent izgubio tečnost, razblažite ga vodom prije nego ga stavite u ladicu za deterdžent.

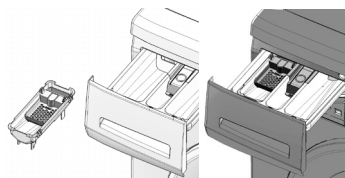



Ako proizvod ne sadrži čašicu za tekući deterdžent:

- Ne koristite tekući deterdžent za pretpranje kod programa s pretpranjem.
- Koristite čašicu za mjerenje deterdženta od proizvođača i slijedite upute na pakiranju.
- Tekući deterdžent ostavlja mrlje na vašoj odjeći kad koristite funkciju odgođenog početka. Ako budete koristili funkciju odgođenog početka, ne koristite tekući deterdžent.

Uporaba gela i deterdženta u tabletama

Kod uporabe tablete, gela i drugih oblika deterdženta, pročitajte pažljivo upute proizvođača na pakiranju deterdženta i slijedite vrijednosti doziranja. Ako nema uputa na pakiranju, primijenite sljedeće.

- Ako je gustoća deterdženta u gelu tekuća a vaš stroj ne sadrži posebnu čašicu za tekući deterdžent, stavite deterdžent u gelu u glavni odjeljak deterdženta za pranje tijekom prvog uzimanja vode. Ako vaš stroj sadrži čašicu za tekući deterdžent, napunite deterdžent u ovu čašicu prije pokretanja programa.
- Ako gustoća deterdženta u gelu nije tekuća ili u obliku tekuće tablete, stavite direktno u bubanj prije pranja.
- Stavite deterdžente u tabletama u glavni pretinac za pranje (pretinac br. II) ili izravno u bubanj prije pranja.
-  Deterdženti u tabletama mogu ostavljati ostatke u odjeljcima za deterdžent. ako vam se to dogodi, ubuduće stavite tabletu deterdženta između rublja, bliže donjem dijelu bubnja.
-  Koristite deterdžent u obliku tablete ili gela bez odabira funkcije pretpranja.

Uporaba štirke

- Dodajte tekuću štirku, štirku u prahu ili boju u odjeljak omekšivača kako piše na pakiranju.
- Ne koristite omekšivač i štirku skupa u ciklusu pranja.
- Nakon uporabe štirke, obrišite unutrašnjost stroja mokrnom i čistom krpom.

Uporaba bjelila

- Odaberite program s pretpranjem i dodajte bjelilo na kraju pretpranja. Ne stavljajte deterdžent u odjeljak za pretpranje. Kao alternativnu primjenu, odaberite program s dodatnim ispiranjem i dodajte bjelilo dok stroj uzima vodu iz odjeljka deterdženta tijekom prvog ispiranja.
- Ne koristite bjelilo i deterdžent tako da ih pomiješate.
- Koristite samo malu količinu (cca 50 ml) bjelila i dobro isperite odjeću, jer ono uzrokuje iritaciju kože. Ne prelijevajte bjelilo na odjeću i ne koristite ga za obojano odjeću.

- Kad koristite bjelilo zasnovano na kisiku, slijedite upute na pakiranju i odaberite program koji pere pri niskoj temperaturi.
- Bjelila zasnovana na kisiku se mogu koristiti skupa s deterdžentima; međutim, ako gustoća nije ista kao deterdžent, stavite prvo deterdžent u odjeljak br. "II" u ladici za deterdžent i čekajte dok deterdžent ne poteče kad stroj uzima vodu. Dodajte bjelilo iz istog odjeljka dok stroj još uzima vodu.

Uporaba sredstva za uklanjanje kamenca

- Po potrebi, koristite sredstva za uklanjanje kamenca napravljena specifično samo za perilice.
- Uvijek slijedite upute na pakiranju.

Savjeti za učinkovito pranje

		Odjeća			
		Svijetle boje i bijelo	Boje	Tamne boje	Osjetljivo/vuna/ svila
		(Preporučeni raspon temperature na osnovi razine zaprljanja: 40-90C)	(Preporučeni raspon temperature na osnovi razine zaprljanja: hladno-40C)	(Preporučeni raspon temperature na osnovi razine zaprljanja: hladno-40C)	(Preporučeni raspon temperature na osnovi razine zaprljanja: hladno-30C)
Razina zaprljanja	Jako prljavo (otporne mrlje kao što su mrlje od trave, kave, voća i kruha).	Možda će biti potrebno prethodno tretirati mrlje za obavljanje pretpranja. Za jako prljavu odjeću mogu se koristiti preporučene doze deterdženta u prašku i tekućeg deterdženta preporučene za bijelo rublje. Preporučuje se koristiti deterdžente u prahu za čišćenje mrlja od gline i zemlje, kao i mrlja koje su osjetljive na bjelila.	Za jako prljavu odjeću mogu se koristiti preporučene doze deterdženta u prašku i tekućeg deterdženta preporučene za jako prljavu odjeću. Preporučuje se koristiti deterdžente u prahu za čišćenje mrlja od gline i zemlje, kao i mrlja koje su osjetljive na bjelila. Koristite deterdžente bez bjelila.	Za jako prljavu odjeću mogu se koristiti preporučene doze deterdženta u prašku i tekućeg deterdženta koji odgovaraju za odjeću u boji i odjeću tamnih boja.	Za osjetljivu odjeću trebaju koristiti tekuće deterdžente. Odjeća od vune i svile se mora prati posebnim deterdžentima za vunu.
	Normalno prljavo (Na primjer, mrlje na okovratnicima i manžetama)	Za normalno prljavu odjeću mogu se koristiti preporučene doze deterdženta u prašku i tekućeg deterdženta za bijelo rublje.	Za normalno prljavu odjeću mogu se koristiti preporučene doze deterdženta u prašku i tekućeg deterdženta za rublje u boji. Koristite deterdžente bez bjelila.	Za normalno prljavu odjeću mogu se koristiti preporučene doze deterdženta u prašku i tekućeg deterdženta koji odgovaraju za odjeću u boji i odjeću tamnih boja.	Za osjetljivu odjeću trebaju koristiti tekuće deterdžente. Odjeća od vune i svile se mora prati posebnim deterdžentima za vunu.
	Malo prljavo (Nema vidljivih mrlja).	Za malo prljavu odjeću mogu se koristiti preporučene doze deterdženta u prašku i tekućeg deterdženta preporučene za bijelo rublje.	Za malo prljavu odjeću mogu se koristiti preporučene doze deterdženta u prašku i tekućeg deterdženta preporučene za jako prljavu odjeću. Koristite deterdžente bez bjelila.	Za malo prljavu odjeću mogu se koristiti preporučene doze deterdženta u prašku i tekućeg deterdženta koji odgovaraju za odjeću u boji i odjeću tamnih boja.	Za osjetljivu odjeću trebaju koristiti tekuće deterdžente. Odjeća od vune i svile se mora prati posebnim deterdžentima za vunu.

4 Rad s proizvodom

Upravljačka ploča

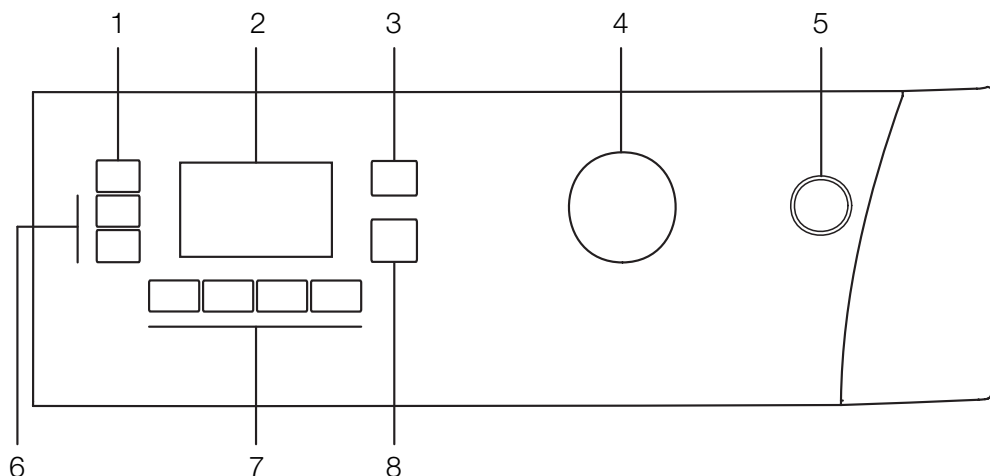

- 1 - Tipka za podešavanje brzine centrifuge
- 2 - Zaslona
- 3 - Tipka za podešavanje temperature
- 4 - Tipka za odabir programa

- 5 - Tipka za uključivanje / isključivanje
- 6 - Tipke za odgođeni početak (+/-)
- 7 - Tipke pomoćnih funkcija
- 8 - Tipka početak/pauza/opoziv

Znakovi zaslona

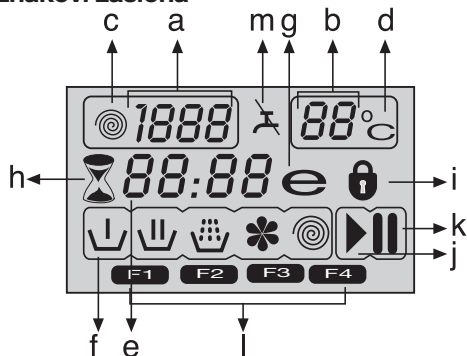

- a - Oznaka brzine centrifuge
- b - Oznaka temperature
- c - Znak centrifuge
- d - Znak temperature
- e - Oznaka preostalog vremena i odgođenog početka
- f - Simboli oznaka programa (pretpranje / glavno pranje / ispiranje / omekšivač / centrifuga)
- g - Znak za ekonomično
- h - Znak za odgođeni početak
- i - Znak za zaključana vrata
- j - Znak za početak
- k - Znak za pauzu
- l - Znakovi dodatnih funkcija
- m - Znak "bez vode"

Priprema stroja

Pazite da su crijeva čvrsto spojena. Uključite stroj u struju. Otvorite pipu do kraja. Stavite rublje u stroj. Dodajte deterdžent i omekšivač.

Odabir programa

1. Odaberite program koji odgovara za vrstu, količinu i prijavost rublja u skladu s "Tablicom programa i potrošnje" i tablicom temperature dolje.

90°C	Jako prljavo, bijeli pamuk i lan. (Prekrivači za stolice, stolnjaci, ručnici, posteljina, itd.);
60°C	Normalno prljavo, obojano, pamuk otporan na izbjeljivanje ili sintetička odjeća (košulja, spavaćica, pidžama, itd) i lagano prljavi bijeli lan (donje rublje, itd).
40°C-30°C-hladno	Miješano rublje uključujući osjetljive tkanine (zastori, zavjese, itd), sintetika i vuna.

2. Odaberite željeni program tipkom za izbor programa.

- i** Programi su ograničeni najvećom brzinom centrifuge koja odgovara određenoj vrsti tkanine.
- i** Kod odabira programa, uvijek imajte na umu vrstu tkanine, boju, stupanj prljavosti i dopuštenu temperaturu vode.
- i** Uvijek birajte najnižu potrebnu temperaturu. Viša temperatura znači višu potrošnju energije.

i Za dodatne informacije o programu, pogledajte „Tablicu programa i potrošnje“

Glavni programi

Ovisno o vrsti tkanine, koristite sljedeće glavne programe.

• Pamuk

Koristite ovaj program za rublje od pamuka (kao što su plahte, pokrivači za poplun i jastučnice, ručnici, kućni ogrtač, donje rublje, itd.). Vaše rublje će biti oprano jakim pokretima pranja tijekom duljeg ciklusa pranja.

• Sintetika

Koristite ovaj program za pranje vaše sintetičke odjeće (košulje, bluze, mješavina sintetičke/pamuka, itd.). Pere s nježnim djelovanjem i ima kraći ciklus pranja u usporedbi s programom Pamuk. Za zastore i til, koristite program Sintetika 40°C s pretpranjem i odabranom funkcijom protiv gužvanja. Kako njihova mrežasta tkanina uzrokuje jaku pjenu, perite zastore/til tako da stavite malu količinu deterdženta u glavni odjeljak za pranje. Ne stavljajte deterdžent u odjeljak za pretpranje.

• Vuna

Koristite ovaj program za pranje vunene odjeće. Odaberite odgovarajuću temperaturu koja je u skladu s etiketama na vašoj odjeći. Za vunu koristite odgovarajući deterdžent.

Dodatni programi

Za posebne slučajeve, na stroju su dostupni dodatni programi.

i Dodatni program se mogu razlikovati prema modelu vaše perilice.

• Pamuk Eko

Na ovom programu možete prati svoj normalno prijavu izdržljivo pamučno i laneno rublje s najviše uštede energije i vode u usporedbi sa svim drugim programima pranja koji su podesni za pamuk. stvarna temperatura vode može biti različita od deklarirane temperature ciklusa. Trajanje programa se može automatski skratiti tijekom kasnijih stupnjeva programa ako perete manju količinu rublja (npr. 1/2 kapaciteta ili manje). U tom će slučaju potrošnja energije i vode biti još više smanjena, što vam daje mogućnost ekonomičnijeg pranja. Ova značajka je dostupna za određene modele koji imaju prikaz preostalog vremena.

• Za bebe (Babycare)

Koristite ovaj program za pranje rublja za bebe i rublja koje pripada alergičarima. Dulje vrijeme grijanja i dodatni korak ispiranja daju višu razinu higijene.

• Ručno pranje

Na ovom programu možete prati Vašu vunenu/osjetljivu odjeću koja ima etiketu "ne pere se u perilici" za koje se preporuča ručno pranje. Pere rublje s vrlo nježnim djelovanjem da se odjeća ne bi oštetila.

• Svakodnevno ekspresno

Koristite ovaj program za pranje malo prijavog pamučnog rublja za kratko vrijeme.

• Super kratko ekspresno

Koristite ovaj program za pranje male količine malo prijavog pamučnog rublja za kratko vrijeme.

• Pranje tamnog

Koristite ovaj program za pranje rublja tamnije boje ili obojanog rublja za kojeg ne želite da izbljedi. Pranje se obavlja s malo mehaničkog djelovanja i na nižim temperaturama. Za rublje tamnije boje, preporučuje uporaba tekućeg deterdženta ili šampona za vunu.

• Mix

Koristite ovaj program za pranje svog pamučnog i sintetičkog rublja skupa, bez potrebe za sortiranjem.

• Košulje

Ovaj program možete koristiti za pranje košulja od pamuka, sintetičke i sintetičkih mješavina.

• Osvježavanje

Koristite ovaj program za uklanjanje mirisa na rublju koje se pere samo jednom i koje nema mrlje i nije zaprljano.

• Eko čišćenje (Eco Clean)

Koristite ovaj program, koji je osjetljiviji prema okolišu i prirodnim resursima, da biste prali svoje malo prijavu rublje bez mrlja (najviše 3,5 kg) u kratkom vremenu i ekonomično.

i Preporučuje se uporaba tekućeg deterdženta ili deterdženta za pranje u gelu.

• Čišćenje bubnja

Redovito koristite ovaj program (jednom u svaka 1-2 mjeseca) da biste obrisali bubanj i dobili potrebnu higijenu. Pokrenite program bez bilo kakvog rublja u stroju. Da biste dobili bolje rezultate, stavite prašak za uklanjanje kamenca za perilice u odjeljak za deterdžent II. Kad program bude gotov, ostavite vrata za punjenje odškrinuta tako da se unutrašnjost stroja osuši.

i Ovo nije program za pranje. Ovo je program za održavanje.

i Ne pokrećite program kad je nešto u perilici. Ako to pokušate, stroj će otkriti da je unutra opterećenje i prekinut će program.

Posebni programi

Za posebne primjene, možete odabrati bilo kojeg od sljedećih programa:

• Ispiranje

Ovaj program se koristi kad hoćete posebno ispiranje ili dodavanje štirke.

• Centrifuga + Pumpa

Ovaj se program koristi za primjenu dodatnog ciklusa centrifuge za rublje ili za izbacivanje vode iz stroja.

Prije odabira ovog programa, odaberite željenu brzinu centrifuge i pritisnite tipku Start/pauza/opoziv. Stroj će rublje ocijediti centrifugom s postavljenom brzinom centrifuge i izbaciti vodu koja dolazi iz rublja. Ako želite prati samo vodu, bez centrifuge vašeg rublja, odaberite program ispušavanje+centrifuga i zatim odaberite funkciju Bez centrifuge pomoću tipke za podešavanje brzine centrifuge. Pritisnite tipku za početak/pauzu/opoziv.

i Za osjetljivo rublje trebate koristiti nižu brzinu centrifuge.

Izbor temperature

Kad god izaberete novi program, maksimalna temperatura predviđena za taj program će se pojaviti na oznaci temperature.

Da biste promijenili temperaturu, pritisnite ponovno tipku za podešavanje temperature. Temperatura se smanjuje u koracima od 10°C i na kraju se na zaslonu pojavljuje znak "--" koji označava opciju pranja u hladnoj vodi.

i Ako listate do opcije za pranje hladnom vodom i pritisnete ponovno tipku za podešavanje temperature, na zaslonu će se pojaviti preporučena temperatura za taj program. Pritisnite ponovno tipku za podešavanje programa da biste smanjili temperaturu.

Znak za ekonomično

Označava programe i temperature koji nude uštedu energije.

i Znak za ekonomično se ne može odabrati u programima Intenzivno i Higijena, jer se pranje obavlja dugo i na visokim temperaturama da bi se postigla higijena. Jednako tako, znak za ekonomično se ne može odabrati na programima Za bebe, Osvježi, Čišćenje bubnja i Ispiranje.

Odabir brzine centrifuge

Kad god se izabere novi program, preporučena brzina centrifuge odabranog programa je prikazana na indikatoru brzine centrifuge.

Da biste smanjili brzinu centrifuge, pritisnite tipku za podešavanje brzine centrifuge. Brzina centrifuge se postupno smanjuje. Zatim, ovisno o modelu proizvoda, na zaslonu se prikazuju opcije "Zadržavanje ispiranja" i "Bez ispiranja". Pogledajte dio "Odabir pomoćne funkcije" za objašnjenja tih opcija.

i Opcija za zadržavanje ispiranja je označena znakom "L-_" a opcija Bez centrifuge je označena znakom "--".

Tablica programa i potrošnje

HR		Pomoćna funkcija										Raspon temperature koji se može odabrati u °C	
Program (°C)		Maks. opterećenje (kg)	Potrošnja vode (l)	Potrošnja energije (kWh)	Maks. Brzina	Prepranje	Brzo pranje	Dodatno ispiranje	Protiv gužvanja	više vode	Zadržavanje ispiranja		Uklanjanje dlaka od kućnih ljubimaca
Pamuk	90	7	74	2.30	1600	•	•	•	•	•	•	•	90-Hladno
Pamuk	60	7	72	1.50	1600	•	•	•	•	•	•	•	90-Hladno
Pamuk	40	7	72	0.85	1600	•	•	•	•	•	•	•	90-Hladno
Za bebe (BabyCare)	90	7	66	2.70	1600			*			•		90-30
Pamuk Eko	60**	7	44	1.10	1600						•		60-Hladno
Pamuk Eko	60**	3.5	38	0.88	1600						•		60-Hladno
Pamuk Eko	40**	3.5	38	0.70	1600						•		60-Hladno
Pamuk Eko	40	7	64	0.72	1600						•		60-Hladno
Sintetika	60	3	45	1.00	1200	•	•	•	•	•	•	•	60-Hladno
Sintetika	40	3	45	0.45	1200	•	•	•	•	•	•	•	60-Hladno
Eko čišćenje (Eco Clean)	20	3.5	39	0.16	1600						•		20
Miješano 40 (Mix 40)	40	3.5	45	0.55	1200	•	•	•	•	•	•	•	40-Hladno
Košulje	40	3.5	45	0.55	800	•	•	•	*		•		60-Hladno
Super kratko ekspresno	30	2	35	0.10	1400			•			•		30-Hladno
Svakodnevno ekspresno	90	7	60	2.00	1400			•			•		90-Hladno
Svakodnevno ekspresno	60	7	60	1.15	1400			•			•		90-Hladno
Svakodnevno ekspresno	30	7	70	0.20	1400			•			•		90-Hladno
Vuna	40	1.5	56	0.30	1200			•		•	•		40-Hladno
Ručno pranje	30	1	40	0.25	1200								30-Hladno
Pranje tamnog	40	3	82	0.55	1200			*			•		40-Hladno
Čišćenje bubnja	70	-	100	1.70	800			*					70
Osvježavanje	-	2	20	0.03	1200						•		-

• : Može se odabrati

* : Automatski se bira, ne može se opozvati.

** : Program oznake energije (EN 60456 Ed.3)

*** : Ako je maksimalna brzina centrifuge niža od ove vrijednosti, možete odabrati samo dostupnu maksimalnu brzinu centrifuge.

- : Za maksimalno punjenje, pogledajte opis programa.

i Pomoćne funkcije u tablici se mogu razlikovati prema modelu Vaše perilice.

i Potrošnja vode i struje o trajanje programa se može razlikovati od onih prikazanih u tablici, ovisno o promjenama u tlaku vode, tvrdoći vode i temperaturi, temperature okoline, vrsti i količini rublja, izboru dodatnih funkcija i promjenama u naponu struje.

i Možete vidjeti vrijeme pranja programa kojeg ste odabrali na zaslonu stroja. Normalno je da može doći do malih razlika između vremena prikazanog na zaslonu i stvarnog vremena pranja.

Izbor dodatnih funkcija

Odaberite potrebne dodatne funkcije prije pokretanja programa. Nadalje, možete također odabrati ili opozvati dodatne funkcije koje su podesne za program koji traje bez pritiska na tipku "Start/pauza/opoziv" dok stroj radi. Za to, stroj mora biti u koraku prije pomoćne funkcije koju ćete odabrati ili opozvati. Ovisno o programu, pritisnite tipke a, b, c ili d da biste odabrali željenu pomoćnu funkciju. Znak odabrane pomoćne funkcije se pojavljuje na zaslonu.

i Neke kombinacije se ne mogu odabrati skupa. Ako je druga pomoćna funkcija u sukobu s prvom, ranije odabranom prije pokretanja stroja, prva odabrana funkcija će biti opozvana a odabir druge pomoćne funkcije će ostati uključen. Na primjer, ako želite odabrati brzo pranje nakon odabira pretpranja, pretpranje će biti opozvano a brzo pranje će ostati uključeno.

i Pomoćna funkcija koja nije kompatibilna s programom se ne može odabrati. (Pogledajte "Tablica programa i potrošnje")

i Tipke dodatnih programa se mogu razlikovati prema modelu vaše perilice.

• Pretpranje

Pretpranje se isplati samo za jako prljavo rublje. Nekorištenjem pretpranja ćete uštedjeti energiju, vodu, deterdžent i vrijeme.

Kad odaberete ovu funkciju (a), na zaslonu se pojavljuje F1.

• Brzo pranje

Ova funkcija se može koristiti sa programima za pamuk i sintetiku. On smanjuje vrijeme pranja i broj koraka ispiranja za malo prljavo rublje.

Kad odaberete ovu funkciju (b), na zaslonu se pojavljuje F2.

i Kad god odaberete ovu pomoćnu funkciju, napunite Vaš stroj s pola maksimalne količine rublja koja je navedena u tablici programa.

• Dodatno ispiranje

Ova funkcija omogućava vašem stroju da izvrši dodatno ispiranje osim onog već izvršenog u glavnom pranju. Tako se može smanjiti rizik utjecaja minimalnih ostataka deterdženta na rublju na osjetljivu kožu (bebe, alergiji sklona koža, itd.). Kad odaberete ovu funkciju (c), na zaslonu se pojavljuje F3.

• Protiv gužvanja

Ova funkcija manje gužva rublje tijekom pranja. Kretanje bubnja se smanjuje brzina centrifuge se ograničava da bi se spriječilo gužvanje. Osim toga, pranje se provodi na višoj razini vode.

Kad odaberete ovu funkciju (d), na zaslonu se pojavljuje F4.

• Zadržavanje ispiranja

Ako ne želite izvaditi Vašu odjeću odmah nakon dovršetka programa, možete koristiti funkciju zadržavanje ispiranja i zadržati vodu u zadnjem ispiranju da biste spriječili gužvanje Vaše odjeće kad je stroj bez vode. Pritisnite tipku "Start/pauza/opoziv" nakon ovog procesa ako želite izbaciti vodu bez centrifuge. Program će se nastaviti i završiti nakon izbacivanja vode.

Ako želite staviti na centrifugu rublje koje je u vodi, prilagodite brzinu centrifuge i pritisnite tipku start / pauza / opoziv.

Program se nastavlja. Voda se izbacuje, odjeća se cijedi na centrifugi i program se završava.

• Natapanje

Pomoćna funkcija natapanja osigurava bolje uklanjanje mrlja s odjeće tako a je drži u vodi s deterdžentom prije pokretanja programa.

• Uklanjanje dlaka od kućnih ljubimaca

Ova funkcija učinkovitije uklanja dlake od kućnih ljubimaca koje ostaju na vašoj odjeći.

Kad se odabere ova funkcija, normalnom programu se dodaju koraci pretpranja i dodatnog ispiranja. Na taj se način pranje obavlja s više vode (30%) a dlaka kućnih ljubimaca se uklanja učinkovitije.

⚠ Nikada nemojte svoje kućne ljubimce prati u perilici.

Prikaz vremena

Dok program radi, na zaslonu se pojavljuje preostalo vrijeme za dovršavanje programa. Vrijeme se prikazuje kao "01:30" u formatu sati i minuta.

i Vrijeme programa može biti različito od vrijednosti u "Tablici programa i potrošnje" ovisno o tlaku vode, tvrdoći i temperaturi vode, sobnoj temperaturi, količini i vrsti rublja, odabranim dodatnim funkcijama i promjenama napona.

Odgođeni početak

Početak programa se pomoću funkcije odgođenog početka može odgoditi do 24 sati. Odgođeno vrijeme početka se može povećati u pomacima od 30 minuta.

i Ne koristite tekući deterdžent kad postavite odgođeni početak! Postoji opasnost da će na odjeći ostati mrlje.

Otvorite vrata za punjenje, stavite rublje i stavite deterdžent itd. Odaberite program za pranje, temperaturu, brzinu centrifuge i, po potrebi, pomoćne funkcije. Postavite željeno vrijeme početka pritiskom na tipku za odgođeni početak ili tipke + ili -. Znak za odgođeni početak bljeska. Pritisnite tipku za početak/pauzu/opoziv. Započinje odbrojavanje odgođenog početka. Znak za odgođeni početak bljeska stalno. Pojavljuje se znak za početak. ":" znak u sredini vremena odgođenog početka na zaslonu počinje bljeskati.

i Za vrijeme odgođenog početka, možete dodavati još rublja. Na kraju odbrojavanja, znak za odgođeni početak nestaje, ciklus pranja počinje i vrijeme odabranog programa se pojavljuje na zaslonu.

Promjena razdoblja odgođenog početka

Ako želite promijeniti vrijeme tijekom odbrojavanja: Pritisnite tipku za početak/pauzu/opoziv. ":" znak u sredini vremena odgođenog vremena početka na zaslonu prestaje bljeskati. Pojavljuje se znak za pauzu. Znak za odgođeni početak bljeska. Znak za početak nestaje. Postavite željeno vrijeme početka pritiskom na tipku za odgođeni početak ili tipke +

ili -. Pritisnite tipku za početak/pauzu/opoziv. Znak za odgođeni početak bljeska stalno. Znak za pauzu nestaje. Pojavljuje se znak za početak. ":" znak u sredini vremena odgođenog početka na zaslonu počinje bljeskati.

Opoziv funkcije odgođenog početka

Ako želite opozvati odbrojavanje odgođenog početka i odmah uključiti program: Pritisnite tipku za početak/pauzu/opoziv. ":" znak u sredini vremena odgođenog vremena početka na zaslonu prestaje bljeskati. Znak za početak nestaje. Znak za pauzu i odgođeni početak bljeskaju. Smanjite željeno vrijeme početka pritiskom na tipku za odgođeni početak. Trajanje programa se pojavljuje nakon 30 minuta. Pritisnite tipku start/pauza/opoziv da biste uključili program.

Uključivanje programa

Pritisnite tipku start/pauza/opoziv da biste uključili program. Uključit će se znak za početak koji pokazuje pokretanje programa. Vrata za punjenje su zaključana i znak za zaključana vrata se pojavljuje na zaslonu. Znak koraka od kojeg je program započeo se pojavljuje na zaslonu (pretpranje, glavno pranje, ispiranje, omekšivač i centrifuga).

Napredak programa

Napredovanje programa koji traje je označeno na zaslonu grupom znakova. Odgovarajući znak se pojavljuje na zaslonu na početku svakog koraka programa i svi znakovi ostaju upaljeni na kraju programa. Najdalji desni znak označava trenutni korak programa.

Pretpranje

Ako se odabere pomoćna funkcija pretpranja, znak za pretpranje se pojavljuje na zaslonu i označava da je korak pretpranja započeo.

Glavno pranje

Na zaslonu se pojavljuje znak za glavno pranje koji označava da je korak glavnog pranja započeo.

Ispiranje

Na zaslonu se pojavljuje znak za ispiranje koji označava da je korak ispiranja započeo.

Omekšivač

Na zaslonu se pojavljuje znak za omekšivač koji označava da je korak za omekšivač započeo.

Centrifuga

Pojavljuje se na početku završnog koraka centrifuge i ostaje uključeno tijekom posebnih programa centrifuge i izbacivanja vode.

i Ako stroj ne prijeđe na korak centrifuge, možda je uključena funkcija zadržavanja ispiranja ili je možda uključen sustav za automatsko otkrivanje neuravnoteženog punjenja zbog neujednačene raspodjele rublja u stroju.

Zaključavanje vrata za punjenje

Na vratima za punjenje stroja postoji sustav za zaključavanje koji sprečava otvaranje vrata kad razina vode nije odgovarajuća.

Znak za zaključana vrata se pojavljuje kad su vrata za punjenje zaključana. Ovaj znak će bljeskati dok se vrata za punjenje ne budu spremna otvoriti kad se program završi ili kad je stroj na pauzi. Nemojte na silu otvarati vrata na ovom koraku. Znak nestaje kad

su vrata spremna za otvaranje. Kad znak nestane, možete otvoriti vrata.

Promjena odabira nakon što je program započeo

Prebacivanje stroja na pasivni režim rada

Pritisnite tipku Start/Pauza/Opoziv da biste prebacili vaš stroj na pasivni režim. Na zaslonu se pojavljuje znak za pauzu koji označava da je stroj na pauzi. Znak za početak nestaje.

Promjena postavki brzine i temperature za pomoćne funkcije.

Ovisno o tome do kojeg je koraka došao program, možete opozvati ili uključiti pomoćne funkcije; pogledajte "Odabir pomoćne funkcije". Također možete promijeniti postavke brzine i temperature; pogledajte "Odabir brzine centrifuge" i "Odabir temperature".

Dodavanje ili vađenje rublja

Pritisnite tipku Start/Pauza/Opoziv da biste prebacili vaš stroj na pasivni režim. Svjetlo odgovarajućeg koraka slijeda programa na kome je uređaj prebačen

na pauzu će bljeskati. Čekajte dok se vrata za punjenje mogu otvoriti. Otvorite vrata za punjenje i dodajte ili izvadite rublje. Zatvorite vrata za punjenje. Po potrebi, unesite izmjene dodatnih funkcija, postavki temperature i brzine. Pritisnite tipku start/pauza/opoziv da biste uključili program.

i Vrata za punjenje se neće otvoriti ako je temperatura vode u stroju visoka ili ako je razina vode iznad otvora vrata.

Zaključavanje zbog djece

Koristite zaključavanje zbog djece da biste spriječili djecu da diraju proizvod. Tako ćete promijeniti bilo kakvu promjenu programa.

i Možete uključiti i isključiti stroj pomoću tipke za uključivanje / isključivanje kad je zaključavanje zbog djece uključeno. Kad ponovno uključite stroj, program će nastaviti s mjesta gdje je stao.

Za aktiviranje zaključavanja zbog djece: Pritisnite i držite tipke 2. i 4. pomoćne funkcije na 3 sekunde. Na zaslonu će se pojaviti "Con".

i Isti izraz će se pojaviti na zaslonu ako pritisnete bilo koju tipku kad je zaključavanje zbog djece uključeno.

Za deaktiviranje zaključavanja zbog djece: Pritisnite i držite tipke 2. i 4. pomoćne funkcije na 3 sekunde. Na zaslonu će se pojaviti "COFF".

i Nemojte zaboraviti isključiti zaključavanje zbog djece na kraju programa ako je prije bilo uključeno. U suprotnom, stroj neće dopustiti odabir novog programa.

Opoziv programa

Pritisnite i držite tipku start / pauza / opoziv 3 sekunde. Znak za početak bljeska. Znak na koraku na kojem je program opozvan ostaje uključeno "Na zaslonu se pojavljuje **END**" i program je opozvan.

i Ako želite otvoriti vrata za punjenje kad opozovete program, ali ne možete otvoriti vrata za punjenje jer je razina vode iznad otvora vrata za punjenje, okrenite tipku za odabir programa

na program Ispumpavanje+centrifuga i ispraznite vodu iz stroja.

Stroj je na režimu ispiranja.

Znak za centrifugu bljeska i znak za pauzu zasvijetli kad je stroj u režimu za zadržavanje ispiranja.

Ako želite staviti svoje rublje na centrifugu kad je stroj u ovom načinu rada:

Prilagodite brzinu centrifuge i pritisnite tipku Start / pauza / opoziv. Znak za pauzu i odođeni početak nestaju. Program se nastavlja, voda se ispušta i rublje se stavlja na centrifugu.

Ako želite samo izbaciti vodu bez centrifuge:

Samo pritisnite tipku za početak/pauzu/opoziv.

Znak za pauzu nestaje. Pojavljuje se znak za početak. Program se nastavlja i samo se izbacuje voda.

Kraj programa

Na kraju programa se na zaslonu prikazuje

"End"(Kraj). Znakovi programa ostaju upaljeni.

Pomoćna funkcija, brzina centrifuge i temperatura koji su odabrani na početku programa ostaju odabrani.

5 Održavanje i čišćenje

Vijek trajanja proizvoda se produžava i problemi do kojih često dolazi se smanjuju ako se redovito čisti.

Čišćenje ladiće za deterdžent

Čistite ladicu deterdženta redovito (svakih 4-5 ciklusa pranja) kako je prikazano dolje da bi se na vrijeme spriječilo nakupljanje praška deterdženta.

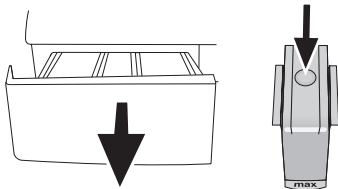

Pritisnite točku na sifonu u odjeljku za omekšivač i vucite prema sebi dok ne izvadite odjeljak iz stroja.

i Ako se u odjeljku za omekšivač počne nakupljati više mješavine vode i omekšivača nego obično, sifon se mora očistiti.

Operite ladicu raspršivača i sifon u umivaoniku s puno mlake vode. Nosite zaštitne rukavice ili koristite odgovarajuću četku da biste izbjegli dodirivanje ostataka u ladići tijekom čišćenja. Nakon čišćenja, vratite ladicu nazad na mjesto i gazite da je na mjestu.

Čišćenje filtra za dovod vode.

Na kraju svakog ventila za dovod vode na stražnjoj strani stroja i na kraju svakog crijeva za dovod vode se kod spoja nalazi se filtar. Ti filtri sprječavaju ulaženje stranih tijela i prljavštine iz vode u stroj. Filtri se trebaju čistiti kad se isprlja.

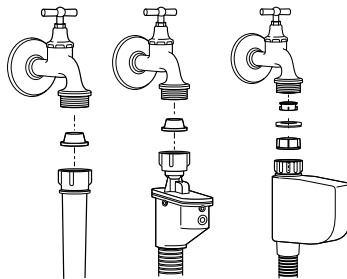

Zatvorite pipe. Uklonite matice na crijevima za dovod vode da biste došli do tih filtara na ventilima za dovod vode. Očistite ih odgovarajućom četkom. Ako su filtri jako prljavi, možete ih izvući pomoću klijesta i očistiti ih. Izvadite filtre na ravnim krajevima crijeva za dovod vode skupa s brtvama i dobro ih očistite pod tekućom vodom. Pažljivo vratite brtvlila i filtar na njihova mjesta i zavrnite matice crijeva rukom.

Odljev sve preostale vode i čišćenje pumpe filtra

Sustav filtara u vašem stroju sprječavaju ulazak krutih predmeta kao što su gumbi, kovanice i vlakna tkanine i začepljivanje propelera pumpe tijekom izbacivanja vode pranja. Na taj će se način voda izbaciti bez problema a vijek trajanja pumpe će se produljiti.

Ako Vaša perilica ne uspije izbaciti vodu, filtar pumpe može biti začepljen. Filtar se mora čistiti kad god je začepljen ili svaka 3 mjeseca. Da biste očistili filtar pumpe morate izbaciti vodu.

Osim toga, prije transporta stroja (npr. kod selidbe u drugu kuću) i u slučaju zamrzavanja vode, voda se mora izbaciti do kraja.

⚠ Strana tijela koja ostanu u filtru pumpe mogu oštetiti vaš stroj ili uzrokovati buku.

Da biste očistili prljavi filtar i ispustili vodu:

Isključite perilicu s napajanja da biste prekinuli dovod el. energije.

⚠ Temperatura vode u perilici se može popeti do 90 °C. Da biste izbjegli rizik od opekline, filtar se mora očistiti kad se voda u stroju ohladi.

Otvorite poklopac filtra.

Ako se sastoji od dva dijela, pritisnite pločicu na kapici filtra prema dolje i povucite dio van prema vama.

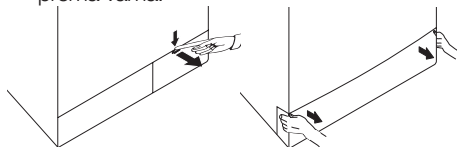

Ako je čep iz jednog dijela, povucite čep s obje strane na vrhu da ga otvorite.

i Možete skinuti poklopac filtra tako da lagano gurnete prema dolje pomoću plastičnog odvijaača s vrškom, kroz otvor iznad poklopc

filtra. Ne koristite alate s metalnim vrškom da uklonite poklopac.

Neki proizvodi imaju crijevo z odljev za hitne slučajeve, a neki nemaju. Slijedite dolje navedene korake da biste ispustili vodu.

Izbacivanje vode kad proizvod ima crijevo za odlijevanje za hitne slučajeve:

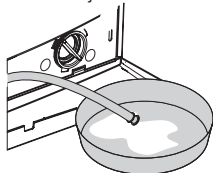

Povucite crijevo za izlijevanje za hitne slučajeve sa njegovog mjesta. Stavite veliku posudu na kraju crijeva. Izbacite vodu u posudu povlačenjem čepa na kraju crijeva. Kad posuda bude puna, blokirajte kraj crijeva tako da vratite čep. Kad se posuda isprazni, ponovite gore navedeni postupak da biste nastavili s odlijevanjem vode iz stroja do kraja. Kad odlijevanje vode bude gotovo, zatvorite kraj tako da vratite čep i pričvrstite crijevo na mjesto. Okrenite filtar pumpe da ga izvadite.

Izbacivanje vode kad proizvod nema crijevo za odlijevanje za hitne slučajeve:

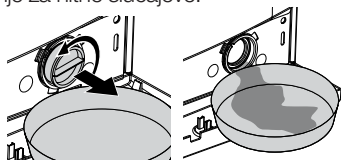

Stavite veliku posudu ispred filtra da biste primili vodu koja teče iz filtra. Otpustite filtar pumpe (u smjeru obrnutom od kazaljki na satu) dok voda ne počne istjecati iz njega. Usmerite vodu koja teče u posudu koju ste stavili ispred filtra. Uvijek držite krpu u blizini da možete pokupiti prolivenu vodu. Kad voda unutar stroja bude izbačena, izvadite filtar tako da ga okrenete do kraja. Očistite sav talog u filtru, kao i vlakna oko propelera ako ih ima. Stavite filtar.

⚠ Ako Vaš proizvod ima vodene mlaznice, pazite da stavite filtar u kućište pumpe. Nikada ne gurajte filtar dok ga vraćate u kućište. Do kraja vratite filtar na mjesto. Inače može curiti voda iz čepa filtra.

Ako se čep filtra sastoji od dva komada, zatvorite čep filtra tako da pritisnete na pločicu. Ako je od jednog komada, stavite pločice u donjem dijelu na mjestu i pritisnite gornji dio da se zatvori.

6 Tehničke specifikacije

Modeli	WMB 71041	WMB 71241 S	WMB 71241
Maksimalni kapacitet suhog rublja (kg)	7	7	7
Visina (cm)	84	84	84
Širina (cm)	60	60	60
Dubina (cm)	54	54	54
Neto masa (±4 kg.)	71	71	71
Ulazna el. energija (V/Hz)	230 V / 50Hz	230 V / 50Hz	230 V / 50Hz
Ukupna struja (A)	10	10	10
Ukupna snaga (W)	2200	2200	2200
Brzina centrifuge (maks, o/min.)	1000	1200	1200
Snaga režima na čekanju (W)	1.40	1.40	1.40
Snaga kod isključenog stanja (W)	0.20	0.20	0.20

i Tehničke specifikacije mogu biti promijenjene bez prethodne obavijesti da bi se poboljšala kvaliteta proizvoda.

i Slike u ovom priručniku su shematske i možda neće odgovarati u potpunosti Vašem proizvodu.

i Vrijednosti navedene na oznakama na stroju ili u pratećoj dokumentaciji su dobivene u laboratoriju u skladu s odgovarajućim standardima. Ovisno o uvjetima rada i okoline uređaja, vrijednosti mogu biti različite.



Ovaj proizvod nosi oznaku selektivnog razvrstavanja za odbačene električne i elektroničke uređaje (WEEE).

To znači da se s proizvodom mora postupati prema Europskoj smjernici 2002/96/EC da bi se reciklirao ili rastavio da bi se smanjio njegov utjecaj na okoliš. Za dodatne informacije, molimo javite se vašim lokalnim ili regionalnim vlastima.

Elektronski uređaji koji nisu uključeni u ovaj proces selektivnog razvrstavanja su potencijalno opasni za okoliš i ljudsko zdravlje zbog prisutnosti štetnih tvari.

Pranje tamnog rublja	Pranje tamnog rublja	Sintetika	Pamuk:	Pretpranje	Glavno pranje	ispiranje	Pranje	Centrifuga	Osjetljivo	Uklanjanje dlaka od kućnih ljubimaca
Cijeđenje	Protiv gužvanja	Prekrivač (Poplun)	Brava koju djeca ne mogu otvoriti	Ručno pranje	Za bebe (Babycare)	Pamuk eko	Vuna	ekspres 14 Super kratko ekspresno (Xpress Super Short)	Svakodnevno	Mini 30
Svakodnevno ekspresno (Daily Express)	Zadržavanje ispiranja	Start / Pauza	Bez centrifuge	Brzo pranje	Gotovo	Hladno	Temperatura	Čišćenje bubnja	Donje rublje	Eko čišćenje (Eco Clean)
Miješano 40	Super 40	Dodatno ispiranje	Osvežavanje	Košulje	Traperice	Sportska odjeća (Sports)	Odgoda vremena	Intenzivni	Briga za modu	

7 Rješavanje problema

Program se ne može uključiti ili odabrati.

- Perilica se možda prebacila u režim samozaštite zbog problema infrastrukture (kao što su napon, tlak vode, itd.). >>> *Pritisnite i držite tipku Start / pauza na 3 sekunde da biste vratili stroj na tvorničke postavke. (Pogledajte "Opoziv programa")*

Voda u uređaju.

- Možda je u uređaju ostalo malo vode zbog kontrole kvalitete u proizvodnji. >>> *To nije kvar, voda ne šteti stroju.*

Stroj vibrira ili stvara buku.

- Stroj možda ne stoji ravno. >>> *Prilagodite nožicu da stroj stoji ravno.*
- Neka kruta tvar je možda ušla u filter pumpe. >>> *Očistite filter pumpe.*
- Transportni sigurnosni vijci nisu uklonjeni. >>> *Uklonite sigurnosne vijke za transport.*
- Količina rublja u perilici je možda premala. >>> *Dodajte još rublja u perilicu.*
- Stroj je možda pretovaren rubljem. >>> *Izvadite dio rublja iz stroja ili prerasporedite opterećenje rukom da biste ga ravnomjerno uravnotežili u stroju.*
- Stroj se možda naslanja na nešto tvrdo. >>> *Pazite da stroj nije naslonjen na nešto.*

Perilica je stala ubrzo nakon početka programa.

- Perilica može privremeno stati zbog pada napona. >>> *Nastavit će se radom kad se napon bude vratio na normalnu razinu.*

Vrijeme programa se ne odbrojava. (Na modelima s prikazom)

- Programator vremena može stati tijekom uzimanja vode. >>> *Oznaka programatora vremena neće odbrojavati dok uređaj ne uzme dovoljnu količinu vode. Perilica će čekati dok u njoj ne bude dovoljne količine vode da bi izbjegla slabe rezultate pranja zbog nedostatka vode. Oznaka programatora vremena će nastaviti s odbrojavanjem nakon toga.*
 - Programator vremena može stati tijekom grijanja. >>> *Oznaka programatora vremena neće odbrojavati dok stroj ne dosegne odabranu temperaturu.*
 - Programator vremena može stati tijekom centrifuge. >>> *Sustav za automatsko otkrivanje neuravnoteženog opterećenja može biti uključen zbog neuravnotežene raspodjele rublja u bubnju.*
- i** Centrifuga ne radi kad rublje nije raspodijeljeno ravnomjerno u bubnju da bi se spriječilo oštećenje stroja i njegove okoline. Rublje se treba ponovno preraspodijeliti i ponovno uključiti centrifugu.

Iz ladice za deterđžent izlazi pjena.

- Korišteno je previše deterđženta. >>> *Pomiješajte 1 žlicu omekšivača i 1/2 litre vode i ulijte u glavni odjeljak za pranje u ladici za deterđžent.*
- i** Stavite deterđžent u stroj podesan za programe i maksimalno punjenje kako je označeno u "Tablici programa i potrošnje". Kad koristite dodatne kemikalije (sredstva za uklanjanje mrlja, bjelila itd), smanjite količinu deterđženta.

Rublje ostaje mokro na kraju programa

- Možda je nastao višak pjene i možda se uključio automatski sustav za apsorpciju pjene zbog uporabe previše deterđženta. >>> *Koristite preporučenu količinu deterđženta.*
- i** Centrifuga ne radi kad rublje nije raspodijeljeno ravnomjerno u bubnju da bi se spriječilo oštećenje stroja i njegove okoline. Rublje se treba ponovno preraspodijeliti i ponovno uključiti centrifugu.

! Ako ne možete riješiti problem iako slijedite upute u ovom dijelu, konzultirajte se s vašim dobavljačem ili ovlaštenim servisierom. Nikada nemojte sami pokušati popraviti proizvod koji ne radi.